



Grüne Perlen

Technologien für ein gesundes Leben

Senda600

Bedienungsanleitung



- Lesen Sie diese Betriebsanleitung aufmerksam vor der Inbetriebnahme der Anlage.
- Design und Farbe können von der Produktabbildung abweichen.
- Das Design, die Spezifizierung der Anlage sind vorbehaltlich etwaiger Änderungen, wenn nötig, zwecks Weiterentwicklung und Verbesserung der Anlage.
- Die Nennspannung der Anlage beträgt 220-240 V~ / 50 Hz



BEDIENUNGSANLEITUNG	
• SICHERHEITSVORKEHRUNGEN	02
• PRODUKTEINFÜHRUNG SCHEMA DER AUSSTATTUNG	03
• BEDIENFELD ANWEISUNGEN	04
• INTELLIGENTE REINIGUNG VERWENDUNG DER SCHNELLVERBINDUNGEN	05
• ANSCHLUSSPLAN VOR DEM ERSTEN GEBRAUCH VORBEREITUNG	06
• MONTAGE	07
• VERWENDUNG DES PRODUKTS STARTEN VERWENDEN	09
• FILTERWECHSEL PCB-FILTER UND RO-MEMBRAN	10
• WARTUNG AKTUELLE WARTUNG	11
• REINIGUNG SERVICE-LEITFADEN RECYCLING	12
FEHLERBEHEBUNG	13
GERÄTEGARANTIE	14
INSTALLATIONSProtokoll	15
BEDIENUNG UND ÜBERWACHUNG DES SYSTEMS	16

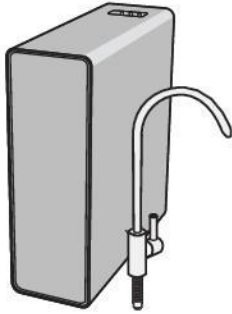

WASSERFILTER

1. SICHERHEITSVORKEHRUNGEN

ACHTUNG

Um Sicherheit zu gewährleisten und Verletzungen und Sachschäden zu vermeiden, achten Sie bitte auf die Sicherheitsvorkehrungen. Das Ignorieren dieser kann zu Unfällen führen.

FOLGENES IST VERBOTEN



DIREKTES SONNENLICHT



BRENNBARE STOFFE



FEUCHTE UMGEBUNG



BERÜHRUNG MIT
FEUCHTEN HÄNDEN

- Lagerung an Orten mit direkter Sonnenstrahlung vermeiden, die Anlage kann davon Schaden nehmen. Lagerung bei unter 0°C vermeiden.
- Starke magnetische Geräte in der Nähe können Feuer, Produktschäden oder Stromkreisfehler verursachen. Nasse und staubige Bereiche können Schäden im Schaltkreis verursachen.
- Bitte stellen Sie keine schweren Gegenstände auf das Produkt. Kinder sollten das Produkt nicht bedienen und nicht darauf klettern. Sie dürfen das Produkt nur mit Erziehungsberechtigten verwenden.
- Bringen Sie keine brennbaren, flüchtigen Stoffe in die Nähe des Produkts.

- Ziehen Sie zum Abschalten des Stroms am Stecker und NICHT am Stromkabel, es kann davon brechen. Halten Sie den Stecker sauber. Nicht mit nassen Händen ein- oder ausstecken. Bitte verbinden Sie den Transformator nicht direkt mit dem Netzstecker.
- Das Produkt darf nicht in Berührung oder in die Nähe eines offenen Feuers oder einer Hitzequelle kommen.

VERPFLICHTUNGEN



Professionelle Hilfe

- Wenn das Netzkabel beschädigt ist muss es, um Gefahren abzuwenden, von einem Fachmann, dem Hersteller oder einem Vertreter des Herstellers ausgetauscht werden. Bitte das Netzkabel nicht quetschen, knicken oder verknoten.
- Das Gerät muss von einem Fachmann installiert und bewegt werden. Demontage nach eigenem Ermessen kann leicht zu Beschädigungen oder einem elektrischen Schlag führen. Bewegen nach eigenem Ermessen kann leicht zum Schaden führen.
- Wenn die Qualität des Leitungswassers von den Vorschriften abweicht (hoher Sedimentgehalt, hohe Chlormenge, usw.), ist eine Vorbehandlung des Wassers notwendig.
- Der optimale Arbeitsdruck der Anlage beträgt 0,1~0,4 MPa. Ist der Wasserdruck niedriger oder höher, installieren Sie eine Druckerhöhung oder -reduzierung vor der Anlage.
- Das Gerät kann von Kindern ab 8 Jahren verwendet werden, wenn diese beaufsichtigt werden oder Anweisungen zum Umgang damit erhalten haben und mit dem Gebrauch verbundene Gefahren verstehen. Reinigung und Wartung der Anlage sollten nicht von Kindern unter 8 Jahren durchgeführt werden und nur, wenn sie dabei beaufsichtigt werden. Bewahren Sie das Gerät und das Kabel außerhalb der Reichweite von Kindern unter 8 Jahren auf.
- Kinder sollten nicht mit dem Gerät spielen. Es ist ausgelegt zur Benutzung durch Experten, geschultes Verkaufspersonal und zur kommerziellen Nutzung durch den Anwender.
- Das Gerät darf nicht untergetaucht werden.
- Das Gerät darf nicht mit einem Wasserstrahl gereinigt werden.
- Tauschen Sie die Filter regelmäßig.
- Achten Sie darauf, von uns bereitgestellte Teile zu verwenden.
- Es ist normal, dass das Produkt bei der Wasseraufbereitung vibriert und Geräusche macht.
- Das Gerät darf nur in Innenräumen installiert werden.

- Innerhalb von 1,5m des Installationsortes sollte ein Bodenablauf vorhanden sein um mögliche Wasserschäden bei Leckage zu vermeiden.
- Sollten Sie das Gerät längere Zeit nicht verwenden, unterbrechen Sie die Stromversorgung und schließen Sie den Wasserzulauf. Bei erneuter Verwendung, lassen Sie das Wasser zuerst 3-5 Minuten laufen.

 Was zu leichten Verletzungen oder Beschädigungen am Gerät führen kann.

- Im Falle eines Ausfalls der Wasserversorgung oder der Wartung der Rohrleitungen (z.B. Spülung), schließen Sie bitte das Zulaufventil und unterbrechen Sie die Stromversorgung. Vor der Wiederinbetriebnahme öffnen Sie einen anderen Wasserhahn um gelöste Ablagerungen aus der Rohrleitung zu entfernen. Andernfalls droht eine Beschädigung der Anlage durch größere Mengen an Sediment.

VORSICHTSMAßNAHMEN

- Das Gerät kann von Kindern ab 8 Jahren verwendet werden, wenn diese beaufsichtigt werden oder Anweisungen zum Umgang damit erhalten haben und mit dem Gebrauch verbundene Gefahren verstehen. Reinigung und Wartung der Anlage sollten nicht von Kindern unter 8 Jahren durchgeführt werden und nur, wenn sie dabei beaufsichtigt werden.
- Bewahren Sie das Gerät und das Kabel außerhalb der Reichweite von Kindern unter 8 Jahren auf.
- Das Gerät kann von Personen mit körperlichen, geistigen oder sensorischen Einschränkungen genutzt werden, sofern sie eine Einweisung zum Umgang damit erhalten haben oder beaufsichtigt werden und die Gefahren im Umgang mit der Anlage einschätzen können.
- Kinder sollten nicht mit dem Gerät spielen.
- Es ist ausgelegt zur Benutzung durch Experten, geschultes Verkaufspersonal und zur kommerziellen Nutzung durch den Anwender.
- Wenn das Netzkabel beschädigt ist muss es, um Gefahren abzuwenden, von einem Fachmann, dem Hersteller oder einem Vertreter des Herstellers ausgetauscht werden.
- **WARNUNG:** Um Gefahren aufgrund einer Systeminstabilität zu vermeiden, muss die Anlage in Übereinstimmung mit der Bedienungsanleitung gesichert werden.
- Für die Installation müssen die neuen, mitgelieferten Schläuche verwendet werden.
- Die Umgebungstemperatur muss zwischen 4°C und 38°C liegen.

- Der maximale Arbeitsdruck liegt bei 0,6 MPa.
- Der minimale Arbeitsdruck liegt bei 0,1 MPa.

2. Produkteinführung

 **ACHTUNG**

- Dieses Produkt wird zur Filtration und Reinigung von kommunalem Leitungswasser verwendet.
- Das gefilterte Wasser dieses Produkts wird empfohlen für Trinkwasser (Suppenzubereitung, Kochen, Teezubereitung, etc.)
- Das konzentrierte Abwasser kann für den Hausgebrauch recycelt werden (Waschen, Wischen etc.).

3. Schema der Anlage

DRAIN = Abwasser
OUTLET = Trinkwasser
INLET = Zulauf Leitungswasser

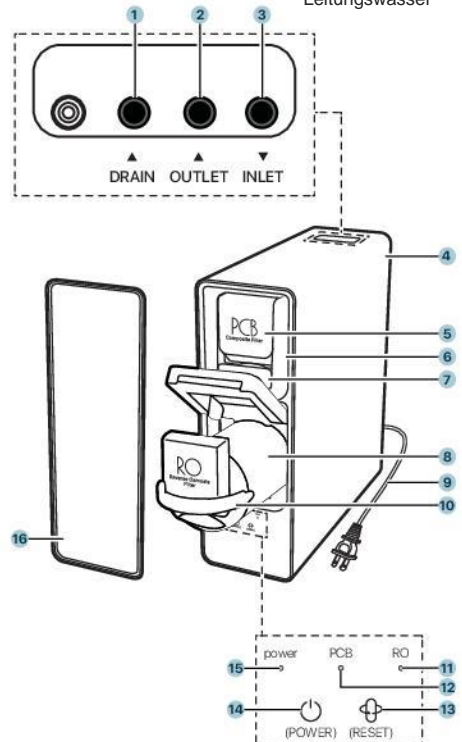

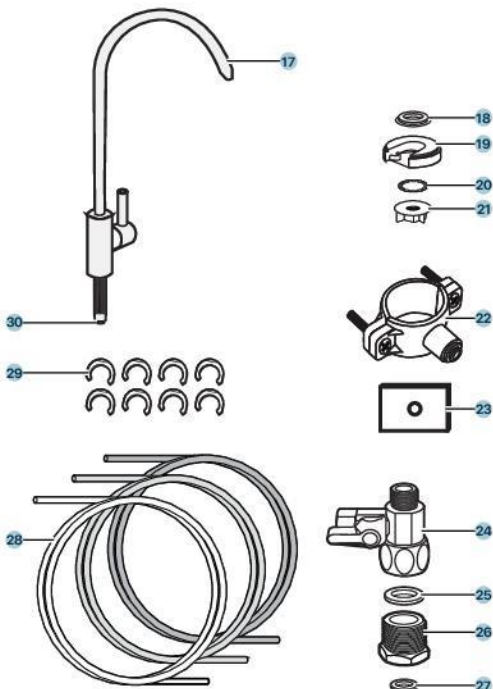

- | | |
|--|--|
| 1. Abfluss | 18. Große Gummidichtung |
| 2. Trinkwasser Auslass | 19. Unterlegscheibe aus Kunststoff |
| 3. Zulauf Leitungswasser | 20. Zahnscheibe |
| 4. Gehäuse | 21. Sicherungsmutter |
| 5. Vor- und Nachfilter | 22. Ablaufschelle |
| 6. Bügel um Filter zu lösen | 23. Quadratische Dichtung |
| 7. Griffverriegelung | 24. 3-Wege-Ventil |
| 8. Umkehrosmose-Membran | 25. Mittlere Gummidichtung |
| 9. Stromkabel mit Stecker | 26. 1/2"-Adapter |
| 10. Filtergriff | 27. Kleine Gummidichtung |
| 11. Lampe für Wechsel der Membran | 28. PE-Rohr (3x)
- Rot: Abwasser
- Blau: Zulauf
- Weiß: Trinkwasser |
| 12. Lampe für Vor- und Nachfilterwechsel | 29. Verschlussclip (8x) |
| 13. Reset-Taste um System zurückzusetzen | 30. Schnellkupplungs-löser |
| 14. Ein/Aus Taste | |
| 15. Stromsignal Lampe | |
| 16. Blende | |
| 17. Wasserhahn | |

4. Bedienungsanzeige

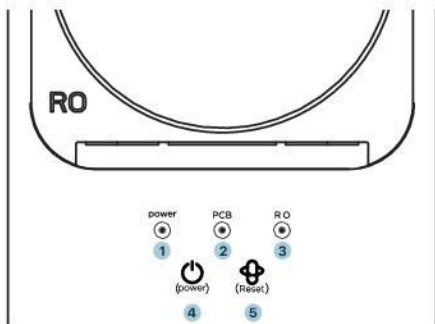

1. Stromsignal Lampe
2. Lampe für Vor- und Nachfilterwechsel (PCB)
3. Lampe für Wechsel der Membran (RO)
4. Ein/Aus Taste
5. Taste um System zurückzusetzen

5. ANWEISUNGEN

Bedienungsanleitung

⚠️ ACHTUNG

Die Installation muss von Fachleuten eines lokalen Betriebs oder vom Verkäufer durchgeführt werden.

5.1 VOR DER ERSTEN INBETRIEBNAHME

1. Vereinbaren Sie einen Termin für die Installation des Wasseraufbereiters mit dem Verkäufer.



2. Der Installateur sollte die gesamte Anlage entsprechend des Wartungsverfahrens installieren, leeren und nachbessern



3. Der Wasserfilter kann nun genutzt werden:



5.2 INBETRIEBNAHME

1. Öffnen Sie den Dreiwege-Kugelhahn und stecken Sie dann den Stecker ein:

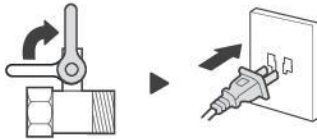

2. Die gesamte Maschine ist standardmäßig eingeschaltet und alle Kontrollleuchten blinken 3 mal.

5.3 ABSCHALTUNG

1. Schließen Sie den Dreiwege-Kugelhahn und ziehen Sie dann den Stecker heraus:

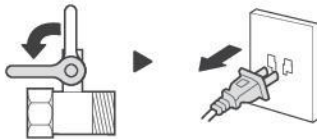

6. SAUBERES WASSER ENTNEHMEN

Drehen Sie den Wasserhahn auf. Zuerst wird es schwarze Spuren im Wasser geben, was ein normales Phänomen ist, da der Aktivkohle-Nachfilter ganz neu ist.

1. Nachdem die gesamte Maschine lange Zeit kontinuierlich Wasser produziert hat (zwei Stunden kontinuierliche Wasserproduktion), wechselt der Wasserfilter in den Überstundenschutzmodus, die Anzeigelampe blinkt, und kein Wasser kann mehr entnommen werden. (Netzstecker ziehen, bis die Anzeigelampe erlischt und wieder einschalten, um zum Normalzustand zurückzukehren).

2. Wenn das Leitungswasser abgestellt ist, kann die Maschine nicht ausgeschaltet werden, solange nicht der Wasserhahn geschlossen ist, da der Wasserdruck nicht erkannt werden kann. Die Anzeigelampe leuchtet durchgehend.

Bitte schalten Sie die Stromversorgung des Wasseraufbereiters aus. Wenn Überstundenschutz durch kontinuierliche Wasserproduktion für zwei Stunden ausgelöst wird, heben Sie bitte den Schutz auf, entsprechend der Anleitung in Punkt 1.

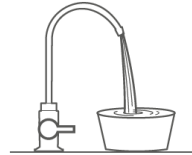

7. INTELLIGENTE REINIGUNG

Die Maschine spült automatisch entsprechend der gewählten Methode.

8. VERWENDUNG DER SCHNELLVERBINDUNGEN

Alle Teile des Produkts, die mit PE-Rohre miteinander verbinden (28) sind mit Schnellkupplung ausgestattet.

So befestigen Sie einen PE-Schlauch an einer Schnellkupplung:

1. Schieben Sie das PE-Rohr (28) in das Fitting.
2. Schieben Sie den Verschlussclip (29) zwischen den Schnellkupplungslöser (30) und das Fitting.

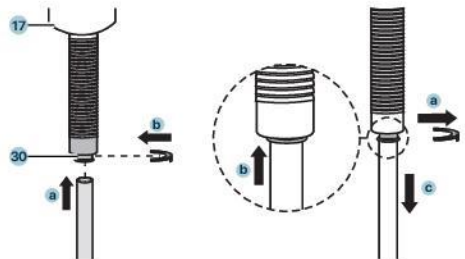

So lösen Sie einen PE-Schlauch aus einer Schnellkupplung:

1. Entfernen Sie den Verschlussclip
2. Drücken und halten Sie den Schnellkupplungslöser
3. Ziehen Sie das PE-Rohr aus dem Fitting.

9. SCHALTPLAN

 HINWEIS

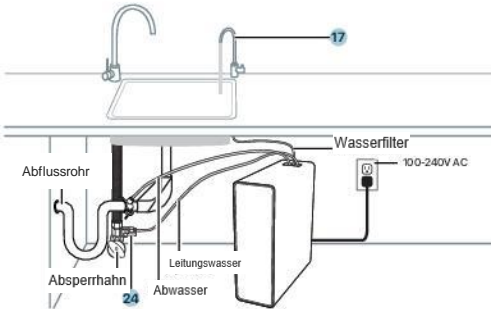

Es ist normal, dass das Gerät Geräusche von sich gibt leicht vibriert, wenn Wasser verarbeitet/aufbereitet wird. Dies weist nicht auf eine Fehlfunktion hin.

10. VOR DER ERSTEN NUTZUNG

 ACHTUNG: Erstickungsgefahr!

Halten Sie Verpackungsmaterialien von Kindern und Haustieren fern - diese Materialien sind eine potenzielle Gefahrenquelle, z.B. für Erstickung.

1. Entfernen Sie alle Verpackungsmaterialien.
2. Überprüfen Sie alle Komponenten einzeln vor der Verwendung.
3. Prüfen Sie das Produkt auf Transportschäden.
4. Bevor Sie das Produkt an die Stromversorgung anschließen, überprüfen Sie, ob die Stromstärke und -Spannung der Nennleistung entspricht, die auf dem Produktlabel angegeben ist.

11. VORBEREITUNG

1. Dieses Produkt sollte nur installiert und gewartet werden von einem erfahrenen Erwachsenen nach den geltenden örtlichen Gesetzen oder anderen branchenspezifischen Richtlinien. Wenn Zweifel bestehen, einen Fachmann konsultieren.
2. Stellen Sie sicher, dass die Hauptwasserversorgung den Produktanforderungen entspricht, siehe Kapitel Technische Daten.
3. Es wird empfohlen, das Gerät im Schrank unter dem Waschbecken auf einer ebenen Fläche zu platzieren. Vor Beginn der Installation platzieren Sie das Gerät am geplanten Standort, um sicherzustellen, dass der Standort geeignet ist.
4. Stellen Sie sicher, dass ausreichend Zugang zu den Leitungen und Hauptwasserventilen unter der Spüle vorhanden ist.
5. Stellen Sie sicher, dass alle Werkzeuge einsatzbereit sind, bevor Sie mit der Installation starten. Lassen Sie mindestens 10 cm Abstand um das Gerät, um eine ausreichende Ventilation zu gewährleisten.

12. INSTALLATION

12.1. INSTALLATION DES WASSERHAHNS

⚠ ACHTUNG: Beschädigungsgefahr!

Einige Materialien für Küchenarbeitsplatten, einschließlich Granit, Porzellan, Stahl und Kunstharz, erfordern spezielle Werkzeuge und können durch ungeeignete Werkzeuge irreparabel beschädigt.

Die Installation des Wasserhahns (17) erfordert ein Loch in der Arbeitsplatte oder dem Waschbecken. Die Lochgröße muss einen Durchmesser von 1 Zoll haben.

1. Verwenden Sie, falls möglich, ein bereits vorhandenes Loch. Falls keines vorhanden ist, erwägen Sie die Einstellung eines Fachmanns.
2. Platzieren Sie die größere Gummidichtung (18) über dem Loch und Führen Sie den Schaft des Wasserhahns (17) durch das Loch.
3. Setzen Sie zuerst die Kunststoffscheibe (19) und dann die Zahnscheibe (20) auf den Schaft des Wasserhahns und sichern Sie sie mit der Kontermutter (21) auf dem Gewindegang.
4. Verbinden Sie ein Ende des PE-Schlauchs für gereinigtes Wasser (weiß) mit dem Wasserhahn, indem Sie ihn in die Schnellkupplung hineinschieben. Sichern Sie das PE-Rohr mit dem Sicherheitsclip (siehe Punkt 8)

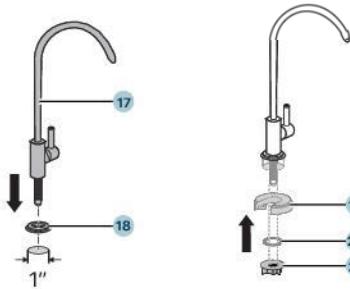

⚠ HINWEIS: Zu diesem Zeitpunkt noch nicht das andere Ende des PE-Rohrs mit dem Gerät verbinden!

12.2. INSTALLATION DER ABLAUFSCHELLE

⚠ HINWEIS: Die Ablaufschelle (22) passt um ein Standard 1 1/2" Abflussrohr.

1. Wählen und markieren Sie eine Stelle am Abflussrohr (A oder B). Die Stelle muss gerade sein, mindestens 7,62 cm breit und vor dem Siphon. Es wird empfohlen, eine horizontale Stelle zu verwenden.

2. Platzieren Sie die Ablaufschelle um das Abflussrohr, um zu kontrollieren, ob sie passt.

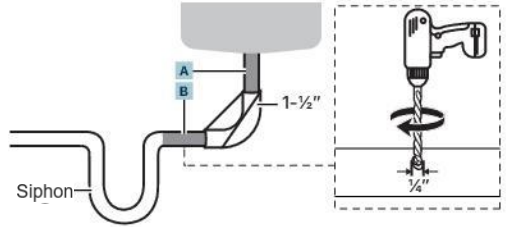

3. Bohren Sie ein 1/4-Zoll-Loch. Stellen Sie sicher, nur durch eine Seite des Abflussrohrs zu bohren.
4. Entfernen Sie jeglichen losen Kunststoff vom Abflussrohr.
5. Entfernen Sie den Schutzkunststoff von der quadratischen Dichtung (23).
6. Richten Sie das Loch in der Dichtung mit dem Loch aus, das Sie in das Abflussrohr bohrten. Drücken Sie die Dichtung 10 Sekunden an, um einen dichten Verschluss zu gewährleisten.
7. Entfernen Sie die Schutzfolie von den anderen Seite der Dichtung.
8. Richten Sie die Schnellkupplung der Ablaufschelle mit dem Loch im Abflussrohr aus. Für eine einfachere Ausrichtung, schieben Sie den Bohrer vorsichtig durch die Schnellkupplung und verwenden Sie die Spitze zum Ausrichten am Loch im Rohr.

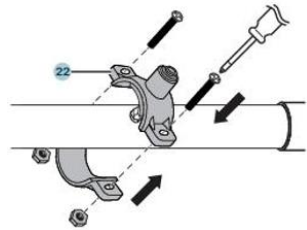

9. Verbinden Sie die beiden Hälften des Ablaufsattels mit den Muttern und Schrauben. Ziehen Sie beide Seiten gleichmäßig an und entfernen Sie den Bohrer aus der Schnellkupplung.
10. Schieben Sie das Abwasser-PE-Rohr (rot) in die Schnellkupplung der Ablaufschelle. Führen Sie das Abwasser-PE-Rohr mindestens 1,5 cm ein, um jegliche Leckagen zu vermeiden.
11. Sichern Sie das PE-Rohr mit den Sicherungsclips.

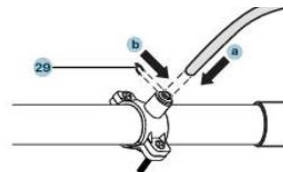

12.3. VERBINDEN DER PE-ROHRE MIT DEM GERÄT

Das Gerät hat einen Abwasserauslass (1), einen Trinkwasserauslass (2) und Leitungswassereinlass (3).

Diese entsprechen den drei beiliegenden PE-Rohren.

1. Entfernen Sie die schützenden Silikonstopfen von den Einlässen und Auslässen am Gerät (4).
2. Schieben Sie den Abwasser-PE-Schlauch in die Schnellkupplung des Abwasserauslasses (1). Das andere Ende des Abwasser-PE-Schlauchs wird an die Ablaufschelle (22) angeschlossen.
3. Schieben Sie den Leitungswasser-PE-Schlauch in die Schnellkupplung des Leitungswassereinlass (3). Das andere Ende des Leitungswasser-PE-Schlauchs wird an das 3-Wege-Ventil (24) angeschlossen.
4. Schieben Sie den Trinkwasser-PE-Schlauch in die Schnellkupplung des Trinkwasserauslasses (2). Das andere Ende des Trinkwasser-PE-Schlauchs wird an den Wasserhahn (17) angeschlossen.

4. Nutzen Sie das Hauptventil um die Wasserzufuhr zu stoppen, falls Sie eine undichte Stelle entdecken.

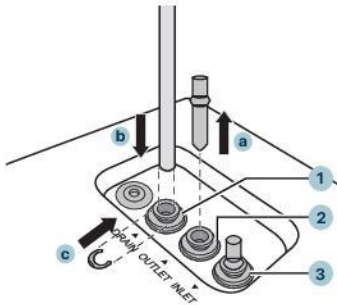
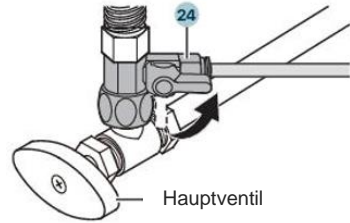

5. Sichern Sie jedes PE-Rohr mit den Sicherungsclips (29) (siehe Kapitel Verwendung des Schnellanschlusses Armaturen).

12.4. AUF LECKAGEN KONTROLLIEREN

⚠ ACHTUNG: Beschädigungsgefahr

Schließen Sie das Gerät zu diesem Zeitpunkt noch nicht an die Stromversorgung an. Überprüfen Sie die Installation auf Undichtigkeiten, bevor Sie das Gerät an die Stromversorgung anschließen.

1. Schließen Sie den Wasserhahn.
2. Öffnen Sie das 3-Wege-Ventil und das Hauptventil Ihrer Wasserversorgung.
3. Überprüfen Sie alle Verbindungsstellen auf Undichtigkeiten.



12. NUTZUNG DES PRODUKTS

 **ACHTUNG:** Beschädigungsgefahr

Schließen Sie das 3-Wege-Ventil (24) und trennen Sie das Gerät im Falle einer Wasserabschaltung oder Rohrleitungswartung. Spülen Sie die Wasserleitungen nach Wartungsarbeiten immer durch, um zu vermeiden, dass größere Schmutzpartikel in die Filter gelangen.

Wenn Sie vorhaben, das Produkt längere Zeit nicht zu verwenden, schließen Sie das 3-Wege-Ventil. Bevor Sie das Gerät erneut verwenden, öffnen Sie das 3-Wege-Ventil und lassen Sie das Wasser 3 bis 5 Minuten durch den Wasserhahn laufen.

13.1. TASTEN

-  **An/Aus** Taste (14): Drücken um Gerät ein oder aus zu schalten
-  Taste zum Zurücksetzen (13): Drücken nach dem Filterwechsel (Siehe Kapitel **WARTUNG**)

13.2. LICHTSIGNALLE

- Alle Anzeigen (11, 12, 15) blinken und das Produkt gibt 5 Pieptöne aus: Gerät schaltet ein und geht durch eine Startprozedur.
- Die PCB-Anzeige (12) und die RO-Anzeige (11) leuchten: Die Filter funktionieren korrekt. Keine Aktion erforderlich.
- Die PCB-Anzeige und/oder RO-Indikator blinken: Der entsprechende Filter muss ersetzt werden.
- Die PCB-Anzeige und RO-Anzeige blinken abwechselnd: Das Produkt befindet sich im Selbstreinigungsmodus.
- Alle Anzeigen (11, 12, 15) sind aus: Das Gerät ist im Standby Modus.

13.3. MODI

- Stand-by-Modus:**
Das Gerät schaltet automatisch in den Stand-by-Modus nach 3 Stunden Nichtbenutzung. Alle Anzeigen erlöschen. Das Produkt nimmt den Betrieb wieder auf, sobald der angeschlossene Wasserhahn verwendet wird und Wasser fließt durch die Filter.
- Sicherheitsmodus:**
Das Gerät schaltet automatisch ab, wenn Wasser 30 min ununterbrochen läuft.

Zum Zurücksetzen schließen Sie den Wasserhahn, schalten Sie den Strom an und schalten Sie das Gerät an. Das Produkt kehrt zum Normalbetrieb zurück.

- Automatischer Reinigungsmodus:**
Das Produkt reinigt die Filter.

14. MIT DER NUTZUNG BEGINNEN

- Schließen Sie den Stecker (9) an eine 110-V-GFCI-Steckdose an.
- Drücken Sie die An/Aus Taste (Power), um das Gerät einzuschalten. Alle Anzeigen (11, 12, 15) blinken gleichzeitig 5 Sekunden lang, während das Gerät 5 Pieptöne ausgibt, die signalisieren, dass das System hochfährt. Das Gerät wechselt für 25 Sekunden in den automatischen Reinigungsmodus. Verwenden Sie nicht den angeschlossenen Wasserhahn währenddessen.
- Nachdem das Produkt seine Selbstreinigung abgeschlossen hat wird empfohlen, den verbundenen Wasserhahn zu öffnen und Wasser mindestens 20 laufen zu lassen, um die Filter zu spülen, bevor Sie das Wasser zum ersten Mal trinken.

15. TRINKWASSERENTNAHME

- Drehen Sie den Hebel des Wasserhahns aus seiner vertikalen Position 90° in Richtung des Uhrzeigersinns, um den Wasserfluss zu starten.
- Drehen Sie den Hebel des Wasserhahns 90° in Richtung des Uhrzeigersinns, um den Wasserfluss zu stoppen

 **HINWEIS:** Der Volumenstrom des gefilterten Wassers, hängt von dem Wasserdruck und der Wassertemperatur ab.

16. FILTERWECHSEL

HINWEIS

Sobald der RO-Filter (8) oder PCB-Filter (12) ersetzt werden müssen, beginnt die entsprechende Anzeige (11, 12) zu blinken. Beide Filter können auch vorher manuell ausgetauscht werden, bevor das passiert.

Beide Filter haben eine begrenzte Lebensdauer. Änderungen in Geschmack, Geruch, Farbe und Durchfluss des gereinigten Wassers zeigen an, dass die Filter ausgetauscht werden sollten.

Um die Filter zu wechseln, verfahren Sie wie folgt:

1. Schließen Sie das 3-Wege-Ventil (24).
2. Ziehen Sie den Stecker (9) aus der Steckdose.
3. Öffnen Sie den Trinkwasserhahn (17) um Druck abzulassen.
4. Entfernen Sie die Blende (16) vom Gerät.
5. Ziehen Sie die Griffverriegelung (7) nach unten und heben Sie den Bügel (6) an.

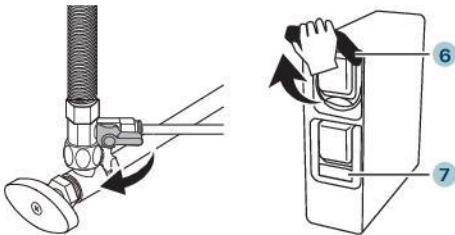

6. Halten Sie den Bügel mit einer Hand oben, während Sie den Filter an seinem Griff herausziehen.
7. Halten Sie den Bügel mit einer Hand oben, während Sie den neuen Filter einführen.
8. Drücken Sie den Bügel wieder herunter, bis der Griff einrastet.



9. Schließen Sie den Wasserhahn.
10. Öffnen Sie das 3-Wege-Ventil.
11. Stecken Sie den Stecker in die Steckdose.
12. Drücken Sie die An/Aus Taste, um das Gerät einzuschalten. Alle Anzeigen (11, 12, 15) blinken und das Produkt gibt 5 Pieptöne aus, um zu signalisieren, dass das System hochfährt. Das Gerät wechselt für 25 Sekunden in den automatischen Reinigungsmodus. Verwenden Sie nicht den angeschlossenen Wasserhahn währenddessen.

13. Nachdem das Gerät hochgefahren ist, drücken und halten Sie die Reset-Taste (13) für 3 Sekunden gedrückt bis Sie einen Piepton hören.

16.1. NACH DEM FILTERWECHSEL

Öffnen Sie den angeschlossenen Wasserhahn und lassen Sie das Wasser mindestens 20 Minuten lang laufen, um die Filter zu spülen, bevor Sie das gefilterte Wasser zum ersten Mal trinken.

 HINWEIS: Alle anderen Wartungsarbeiten als in diesem Handbuch angegeben, sollten von einer professionellen Fachkraft durchgeführt werden.

16. PCB-FILTER UND RO-MEMBRAN

Umkehrosmose-Membran (RO = Reverse Osmosis):

Die theoretische Filtrationsgenauigkeit erreicht 0,0001 - 0,001 Mikron, welche organische Stoffe (Chloroform, Tetrachlorkohlenstoff) und Schwermetalle (Arsen, Blei, Chrom usw.) im Wasser abfangen kann.

PCB-Verbundfilter (Vor- und Nachfilter aus Aktivkohle):

Filtert effektiv Schlamm, Rost, Schwebstoffe, Restchlor, Gerüche, Farbunterschiede und einige organische Stoffe (Chloroform, Tetrachlorkohlenstoff) im Wasser heraus.

 HINWEIS: Die Lebensdauer der Filter, ist abhängig von der Qualität des verwendeten Leitungswassers

Der Filterwechselzeitraum ist die zu erwartende Zeit. Die tatsächliche Lebensdauer hängt von der Gegend, der lokalen Wasserqualität und der Menge des gefilterten Wassers ab. Nur durch den rechtzeitigen Filterwechsel können Sie glasklares und reines Wasser genießen.



Nicht bei unter 0° Celsius betreiben



Nicht in feuchter Umgebung nutzen



Nicht direkter Sonneneinstrahlung aussetzen



Nicht mit Lösungsmitteln reinigen

18. WARTUNG



Schneiden Sie die PE-Schläuche nicht mit ungeeignetem Werkzeug



Stellen Sie sicher, dass es keine Undichtigkeiten gibt

- Prüfen Sie, ob alle Funktionen des Produkts normal funktionieren.
- Prüfen Sie, ob irgendwo Wasser austritt (Geräteschläuche, Dreiwegeventil, äußere PE-Rohre, innere Verbindungen, etc.)
- Prüfen Sie, ob die wichtigsten Bauteile wartungsaktuell sind und warten und wechseln Sie sie rechtzeitig. Prüfen Sie, ob die Verbindungen und PE-Rohre, die für mehr als zwei Jahre verwendet wurden, in schlechtem Zustand sind und Alterserscheinungen aufweisen, um zu sehen, ob sie gewechselt werden müssen.
- Die neuen Filterelemente sollten für 10 bis 20 Minuten gespült werden, bis keine schwarzen Spuren mehr im Wasser zu sehen sind.
- Prüfen Sie, ob die PE-Rohre korrekt verbunden sind. Die Tiefe des PE-Rohrs in der Schnellkupplung muss 15-17 mm betragen. Markieren Sie das PE-Rohr bei der ersten Installation. Drücken Sie es bis zum Anschlag mit viel Druck hinein. Zeichnen Sie mit einem Stift eine Linie, dort wo das Rohr aus der Schnellkupplung sichtbar wird.
- Bei erneuter Zusammensetzung der Anlage nach der Wartung, achten Sie darauf, dass die Rohre bis zum Anschlag in den Schnellkupplung stecken.
- Schneiden Sie das PE-Rohr mit einem speziellen Schneidmesser für PE-Rohre. Schräganschlüsse und Grate sind nicht zulässig.

- Dieses Gerät sollte regelmäßig durch professionelles Personal gewartet werden, um die Qualität des Trinkwassers sicherzustellen.
- Vermeiden Sie die Verwendung von stark flüchtigen Lösungsmitteln wie Seife, Reinigungsmittel, Verdünnungsmittel, Benzin, Ethylalkohol usw. während der Reinigung und Wartung des Geräts, ansonsten kann es in Rissen, Kratzern und sich ändernden Farben resultieren.
- Vermeiden Sie die Reinigung des Geräts durch direkten Wasserkontakt von außen.
- Prüfen Sie die Anlage auf Leckagen
- Prüfen Sie, ob Wasserauslassshähne der Anlage undicht sind.
- Überprüfen Sie, ob der Strom und der Wassereinlasshebel (Dreiwege-Kugelhahn) ausgeschaltet ist, vor dem Verlassen des Hause auf lange Zeit.
- Das Gerät niemals seitlich, liegend oder umgedreht platzieren.
- Wechseln Sie die Verbindungen und Schläuche der Anlage nicht allein und ohne Grund.
- Wenn die Umgebungstemperatur unter 0 C liegt, muss der Wassereinlass geschlossen sein und das Wasser aus dem Gerät entleert werden, um ein Erfrieren, Risse oder ein Platzen der Schläuche oder Filter zu vermeiden.
- Entfernen, installieren oder wechseln Sie die Filterelemente nicht selbst.
- Um zu verhindern, dass die PE-Rohre schnell altern, installieren Sie das Produkt nicht an einem Ort, an dem es direktem Sonnenlicht ausgesetzt ist.
- Einst gealterte oder beschädigte PE-Rohre können nicht wiederverwendet werden.

19. TÄGLICHE WARTUNG



HINWEIS

Stellen Sie sicher, dass das Gerät normal funktioniert, um Fehlfunktion durch unsachgemäße Wartung zu vermeiden, was die Trinkwassersicherheit gefährden könnte. Der Wasserfilter sollte durch die tägliche Benutzung gewartet werden.

20. REINIGUNG

- Trennen Sie das Gerät vor der Reinigung von der Stromzufuhr.
- Verwenden Sie keine aggressiven Reinigungsmittel, Bürsten mit Metall- oder Nylonborsten oder scharfe oder metallische Reinigungsutensilien wie Messer, harte Schaber und dergleichen. Diese könnten die Oberflächen beschädigen.
- Wischen Sie das Gerät mit einem feuchten Tuch ab. Lassen Sie das Gerät vollständig trocknen.

12. LEISTUNGSÜBERSICHT PROKUTPARAMETER

Als Ergebnis einer Produktverbesserung können sich folgende Parameter geändert haben. Alle Parameter unterliegen dem Typenschild des Produkts.

Der Volumenstrom des gefilterten Wassers ist optimal mit einer Umgebungstemperatur von $25 \pm 2^\circ \text{C}$, einer Wassertemperatur $25 \pm 1^\circ \text{C}$ und einem Einlasswasserdruck von $0,24 \pm 0,02 \text{ MPa}$.

- **Modell:** Senda 600
- **Nennspannung:** 100-240V~
- **Nennfrequenz:** 50-60Hz
- **Nennstromstärke:** 4 A
- **Leistungsaufnahme:** 85 W
- **Schutzklasse:** Klasse II
- **Zulaufwasserquelle:** Kommunales Leitungswasser
- **Einlasswasserdruck:** 0,1 ~ 0,6 MPa
- **Betriebs- und Lagertemperatur:** 4-38 C
- **Lebenszyklus RO-Filter:** 24 Monate (7.200 Liter)
- **Lebenszyklus PCB-Filter:** 12 Monate (3.600 Liter)
- **Wassereintrittstemperatur:** 4 - 38 C
- **Produktabmessungen:** 565 x 228 x 470 mm
- **Nettogewicht:** 9,8 kg
- **Gesamtgewicht:** 11,0 kg

EMPFOHLENE WASSERQUALITÄT

- **Gesamtmenge an gelösten Feststoffen (TDS):** Bis zu 750 ppm
- **Trübung:** Bis zu 1 NTU
- **Einlasswasserdruck:** 0,1 ~ 0,6 MPa
- **Wassereintrittstemperatur:** 4 - 38 C



HINWEIS: Der Volumenstrom des gefilterten Wassers ist abhängig von dem Druck und der Temperatur des verwendeten Leitungswassers

21. RECYCLING



Das verwendete Verpackungsmaterial ist recycelbar. Wir empfehlen dass Sie Plastik, Papier und Karton trennen und an Recyclingunternehmen übergeben.

Gemäß WEEE (Waste of Electrical and Electronic Geräte) Richtlinien, Elektro- und Elektronik-Altgeräte müssen separat entsorgt werden.

Wenn Sie dieses Gerät in Zukunft entsorgen müssen, werfen Sie es NICHT mit dem Rest Ihres Hausmülls in den Abfall. Es sollte zur nächsten Sammelstelle für elektrische und elektronische Geräte gebracht werden.

PROBLEM	GRUND	LÖSUNG
VERRINGERTER FLUSS DES GEFILTERTEN WASSERS	Das 3-Wege-Ventil (24) ist nicht vollständig geöffnet	Öffnen Sie das 3-Wege-Ventil vollständig.
	Ein Filter ist blockiert / hat Lebensdauer überschritten	Wechseln Sie den/die Filter
VERÄNDERTER GESCHMACK DES WASSERS	Die Filter wurden seit vielen Tagen nicht benutzt	Drehen Sie den Wasserhahn (17) auf und lassen Sie das Wasser für 5 Minuten laufen.
	Ein Filter hat Lebensdauer überschritten oder ist defekt	Wechseln Sie den/die Filter
DAS GEFILTERTE WASSER ENTHÄLT EINE HOHE KONZENTRATION GELÖSTER FESTSTOFFE (TDS)	Die Konzentration gelöster Feststoffe im Wasser geht über die zugelassene Menge für öffentliches Trinkwasser hinaus	Stoppen Sie sofort die Benutzung der Anlage. Schließen Sie das 3-Wege-Ventil, um Schäden zu vermeiden.
		Installieren Sie vor diesem Gerät ein Vorbehandlungsgerät in die Wasserversorgung.
		Installieren Sie die Anlage erneut.
DAS GERÄT HAT LECKAGEN (UNDICHTIGKEITEN)	Versagen einer System-Komponente	Schließen Sie das 3-Wege-Ventil und ziehen Sie den Stecker aus der Steckdose.
		Kontaktieren Sie sofort den Kundendienst.
	Die Filter wurden nicht korrekt installiert	Schließen Sie das 3-Wege-Ventil
		Entfernen Sie die Filter und stecken Sie sie korrekt ein.
		Öffnen Sie das 3-Wege-Ventil
KEIN WASSER KOMMT AUS DEM ANGESCHLOSSENEN WASSERHAHN BEIM ÖFFNEN	Der Wasserleck-Detektor ausgelöst wurde.	Schließen Sie das 3-Wege-Ventil und ziehen Sie den Stecker aus der Steckdose.
		Schauen Sie in Leitungen nach externen Lecks
		Kippen Sie das Gerät an, um auf interne Lecks zu prüfen: - Falls das Leck intern ist, wird Wasser aus dem Gerät laufen. Kontaktieren Sie den Kundendienst. - Falls das Leck extern ist, suchen Sie danach und beheben Sie es entsprechend. Lassen Sie Wasser aus dem Gerät indem Sie es ankippen.
		Leckage-Detektor zurücksetzen: Ziehen Sie den Stecker aus der Steckdose. Trennen Sie den Leitungswasser-PE-Schlauch (blau) und verbinden Sie ihn erneut mit dem Gerät. Stecken Sie den Stecker wieder in die Steckdose.
	Eine Luftblase blockiert die PR-Rohre (normalerweise nach einem Filterwechsel oder einer Unterbrechung der Hauptwasserversorgung)	Schließen Sie das 3-Wege-Ventil und ziehen Sie den Stecker aus der Steckdose.
		Öffnen Sie den Wasserhahn und stellen Sie sicher, dass das Wasser fließt. Öffnen Sie das 3-Wege-Ventil und stecken Sie den Stecker in die Steckdose.

KUNDENDATEN:

Frau/Herr: _____
Adresse: _____
PLZ & Ort: _____
Telefon: _____
E-Mail: _____

HÄNDLERDATEN:

Verkaufsdatum des Gerätes: _____
Name der Firma: _____
Adresse: _____
PLZ & Ort: _____
Telefon: _____
Fax: _____
E-Mail: _____

GERÄTEGARANTIE GERICHTET AN DIE ENDBENUTZER:

E-Mail: Alle unsere Produkte haben eine dreijährige Garantie, beginnend mit an dem Kaufdatum. Falls Reparaturen durchgeführt werden, beträgt die Garantie auf die Reparatur 3 Monate, unabhängig von der allgemeinen Gewährleistung. Für die Deckung dieser Garantie muss der Endbenutzer das Erwerbsdatum des Produkts nachweisen.

Das Unternehmen ist während der Gewährleistungszeit verpflichtet, fehlerhafte Teile zu reparieren oder auszutauschen, solange sie nicht durch die Endkunden selbst beschädigt wurden.

Ein Schaden am Gerät kann jederzeit schriftlich oder telefonisch bei dem Unternehmen gemeldet werden. Die Evaluation ob ein Garantiefall vorliegt, erfolgt vor Ort durch das Fachpersonal.

In allen Fällen übernehmen wir ausschließlich die Verantwortung für den Ersatz oder die Reparatur fehlerhafter Materialien. Wir zahlen keine Entschädigungen oder andere Kosten.

Die 14-tägige Rückgabefrist gilt nur bei originalverpackter Ware. Nach der Installation ist die Rückgabe ausgeschlossen.

DIE GARANTIE ENTHÄLT NICHT:

1. Ersatz oder Reparatur von Teilen, dessen Schaden verursacht wurde durch Abnutzung, bedingt durch den regelmäßigen Gebrauch der Geräte, oder durch den gebrauch ungeeigneter Reinigungsmittel (siehe Bedienungsanleitung).

- Schäden, die durch den Missbrauch des Geräts verursacht wurden und solche, die durch den Transport verursacht wurden.
- Eingriffe, Änderungen oder Reparaturen durch Dritte Parteien durchgeführt wurden.
- Fehler oder Fehlfunktionen, die auf unsachgemäße Behandlung zurückzuführen sind, ohne technischen Service zu kontaktieren, oder ggf. die Montageanleitung nicht korrekt befolgt wurde.
- Unsachgemäße Verwendung des Geräts oder Nichtbefolgen der vom Hersteller angegebenen Arbeitsbedingungen.
- Die Verwendung von Nicht-Original-Ersatzteilen.

KONFORMITÄTSERKLÄRUNG:

Wir erklären hiermit, dass das Wasser-Reinigungssystem zur Trinkwasserherstellung für den Menschen, allen Deutschen und Europäischen Standards und Normen entspricht

**“EN-12100-1, EN12100-2,
EN-55014-1-2000/A1:2001,
EN-61000-3-2-2000/2001,
EN61000-3-3:1995/A1:2001, EN1558-2-6”.**

und die folgenden wesentlichen Anforderungen erfüllt: 98/37/CE, 73/23/CEE, 89/336/CEE.

SIEGEL DES AUTORISIERTEN VERKÄUFERS

**BESTEL-
NUMMER**

**PRODUKT
CODE**

**SERIEN-
NUMMER**

HINWEIS: Lesen Sie dieses Handbuch sorgfältig durch. Wenn Sie irgendwelche haben, wenden Sie sich bitte an den technischen Support Ihres Vertriebspartners. Die mit (*) gekennzeichneten Daten muss vom Installateur gestempelt und an die Firma übertragen werden.

**BESTEL-
NUMMER**

**PRODUKT
CODE**

**SERIEN-
NUMMER**

DATEN VOR DER INSTALLATION DER ANLAGE:

Herkunft des Wassers, das gefiltert werden soll:

Öffentliches Leitungswassernetz

Andere: _____

Härtegrad _____ °F

Ist das Wasser behandelt? _____

Härtegrad des Wassers: _____ °F

TDS Level des Wassers: _____ ppm

Wasserdruck Leitungswasser: _____ Bar

Chlorkonzentration: _____ ppm

KONTROLLE DER INSTALLATIONSSCHRITTE:

Aktivkohle-Vorfilter gespült

Aktivkohle-Nachfilter gespült

Membran installiert

Hygienisiert nach beschriebenem Protokoll

Chlorkonzentration nach dem Spülen: _____

Überprüfung des Durchflussbegrenzers

Hochdruckschalter tariert

Überarbeitung und Kontrolle der Kupplungen

Wasserdichtigkeit des Drucksystems

TDS des produzierten Wassers: _____

_____ ppm

Übersichtlich informiert über die Verwendung, Handhabung und Wartung, die das Gerät benötigt, um einwandfreies Funktionieren, sowie gleichbleibende Qualität der gefilterten Wassers zu gewährleisten.

Angesichts der Bedeutung einer ordnungsgemäßen Wartung der Anlage, welche die Qualität des produziertes Wasser garantieren muss, muss dem Eigentümer ein Wartungsvertrag durch qualifizierte Techniker angeboten werden.

GERÄTEGARANTIE GERICHTET AN VERTEILER:

Das Unternehmen ist nur und ausschließlich verantwortlich für den Ersatz der Teile bei Mangel an Konformität. Die Reparatur der Geräte und der Kosten, die damit verbunden sind (Arbeit, Versandkosten, Reisekosten usw.) wird von der verkaufenden Gesellschaft nicht bezahlt, da die Hersteller- und/oder Händlergewährleistung in seinen Einrichtungen gegeben ist.

RESULTAT DER INSTALLATION UND DER INBETRIEBNAHME:

Gerät ist installiert und funktioniert ordnungsgemäß. Produziertes Wasser ist optimal.

Andere: _____

SIEGEL DES AUTORISIERTEN INSTALLATEURS

KONFORMITÄT DES EIGENTÜMERS DER GERÄTE

Der Eigentümer wurde über die Ausstattung und Wartung informiert, sowie über die Kontaktaufnahme mit dem Techniker oder Hilfsdienst.

Kommentare: _____

GRUND	DATUM	INFORMATIONEN DES TECHNIKERS
<input type="checkbox"/> Installation <input type="checkbox"/> Wartung <input type="checkbox"/> Gewährleistung <input type="checkbox"/> Überarbeitung <input type="checkbox"/> Reparatur	<input type="text"/> <input type="text"/> <input type="text"/> <input type="text"/> <input type="text"/>	Name: _____ Unterschrift oder Stempel:
<input type="checkbox"/> Installation <input type="checkbox"/> Wartung <input type="checkbox"/> Gewährleistung <input type="checkbox"/> Überarbeitung <input type="checkbox"/> Reparatur	<input type="text"/> <input type="text"/> <input type="text"/> <input type="text"/> <input type="text"/>	Name: _____ Unterschrift oder Stempel:
<input type="checkbox"/> Installation <input type="checkbox"/> Wartung <input type="checkbox"/> Gewährleistung <input type="checkbox"/> Überarbeitung <input type="checkbox"/> Reparatur	<input type="text"/> <input type="text"/> <input type="text"/> <input type="text"/> <input type="text"/>	Name: _____ Unterschrift oder Stempel:
<input type="checkbox"/> Installation <input type="checkbox"/> Wartung <input type="checkbox"/> Gewährleistung <input type="checkbox"/> Überarbeitung <input type="checkbox"/> Reparatur	<input type="text"/> <input type="text"/> <input type="text"/> <input type="text"/> <input type="text"/>	Name: _____ Unterschrift oder Stempel:
<input type="checkbox"/> Installation <input type="checkbox"/> Wartung <input type="checkbox"/> Gewährleistung <input type="checkbox"/> Überarbeitung <input type="checkbox"/> Reparatur	<input type="text"/> <input type="text"/> <input type="text"/> <input type="text"/> <input type="text"/>	Name: _____ Unterschrift oder Stempel:

BEOBACHTUNGEN: _____



Grüne Perlen

Technologien für ein gesundes Leben

GrünePerlen GmbH
Wilhelm-Franke-Str. 16
D-01219 Dresden

Tel +49 3504 69 35 25

E-Mail: info@grueneperlen.com

Web: www.grueneperlen.com

