



# Installationsanleitung **Aqua Smart Duo**

Stand: 03/2021

Neueste Informationen finden Sie auf [www.filterzentrale.com](http://www.filterzentrale.com)

# Installationsanleitung

## Directflow Umkehrosmose Wasserfilter Sonvita Aqua Smart Duo

Mit dem Erwerb des Wasserfilters Aqua Smart Duo haben Sie sich für ein hochwertiges und innovatives Umkehrosmose-System entschieden. Patentierte Technologien, zahlreiche Zertifizierungen sowie eine sorgfältige Produktion garantieren Ihnen langjährige Freude.

Bitte lesen Sie sich die Installationsanleitung aufmerksam durch, damit Sie alle erforderlichen Arbeitsschritte optimal durchführen können.



### Inhaltsverzeichnis

- Allgemeine Hinweise
- Lieferumfang
- Installation:
  - I. Wasserzufuhr anschließen
  - II. Abwasserleitung anschließen
  - III. Wasserhahn einbauen und anschließen
  - IV. Filter und Membrane einsetzen
  - V. Inbetriebnahme
  - VI. Filter und Membrane spülen
  - VII. Digitale Anzeige
  - VII. Filter und Membranwechsel



### Geprüfte Qualität

Jedes System wird vor der Auslieferung einer Qualitäts- und Funktionskontrolle unterzogen. **Daher kann sich teilweise noch Restwasser in dem System befinden.**



### Einlagerung während des Urlaubs

Falls Sie die Anlage länger als eine Woche nicht im Einsatz haben, empfehlen wir Ihnen die Filter und Membrane luftdicht und kühl zu lagern. Am besten wickeln Sie diese in einen Gefrierbeutel und legen sie in den Kühlschrank. **Dadurch verhindern Sie ein Austrocknen und beugen möglichen Hygieneproblemen vor.**

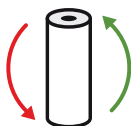

### Filter- & Membranwechsel

Damit Sie langfristig beste Trinkwasser-Qualität genießen können, empfehlen wir Ihnen beim regelmäßigen Filter- und Membranwechsel nur Original-Filter und Membranen von Osmotech zu verwenden.

**Abhängig von der Qualität Ihres Leitungswassers sollten die Vorfilter nach max. 6 Monaten und die Membrane nach max. 24 Monaten gewechselt werden.**

**Wichtig!** Die Nutzungsdauer der Filter kann durch äußere Umstände, wie alte Rohrleitungen oder sehr hartes Wasser, verkürzt werden, da die Filterleistung stärker beansprucht wird. In diesem Fall muss der Filter schon früher gewechselt werden.

Durch die tägliche Nutzung Ihrer Anlage verhindern Sie ein Austrocknen der Filter / der Membrane und beugen mögliche Hygieneprobleme vor.

# Benötigtes Werkzeug

**Schraubenschlüssel**  
17mm, 19mm

**Steckschlüssel**  
13mm, 14mm



**Teppichmesser**



**Tipp:**  
Wenn Sie den Schlauch schneiden, verwenden sie **KEINE** Schere, sonst wird der Schlauch gequetscht und die Verbindung ist nicht dicht.

**Bohrmaschine**



**Holzbohrer 12mm**  
**Metallbohrer 6mm**



Falls Sie in den Wasserhahn in Ihr Spülbecken setzen möchten, empfehlen wir Ihnen, einen Lochschneider zu verwenden.

# Lieferumfang



**2in1 Filter:**  
Sedimentfilter +  
Aktivkohleblockfilter



Membrane  
500 GPD



Teflonband



Anschluss und Absperrhahn  
für Wasserzufuhr



Schläuche 1/4"



Abwasserschelle

2 Wege  
Wasserhahn



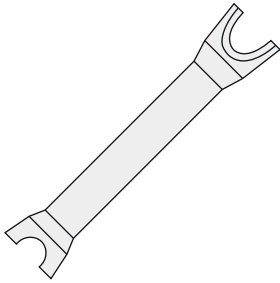

Anschlusslöser

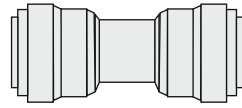

2x1/4" Kupplung



10x1/4" Sicherungsklammer  
4x3/8" Sicherungsklammer

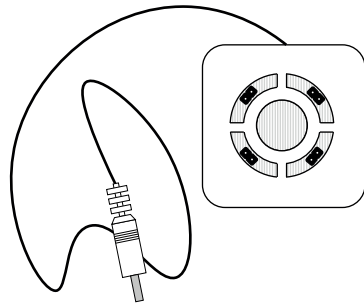

Lecksensor

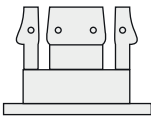

2x3/8" Einsatz für Fittinge  
3x1/4" Einsatz für Fittinge

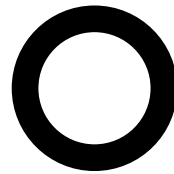

2x3/8" Dichtung  
2x1/4" Dichtung  
3x1/8" Dichtung

# Anschlüsse der Osmoseanlage Aqua Smart Duo

**Achtung!** Die beigelegten Schläuche sind einfarbig.

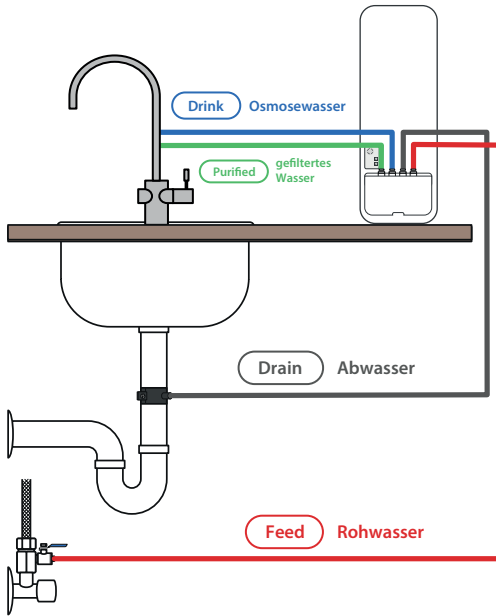

## So funktioniert die Steckverbindung

### Anschließen

Entfernen Sie die blaue Sicherungsklammer.

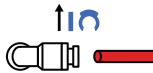

Stecken Sie den Schlauch fest bis zum Anschlag in den Steckverbinder.

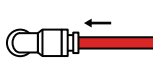

Sichern Sie die Verbindung mit der Sicherungsklammer.

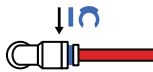

### Lösen

Entfernen Sie die blaue Sicherungsklammer.

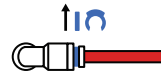

Drücken Sie mit Daumen und Zeigefinger gegen den vorderen Ring der Steckverbindung.

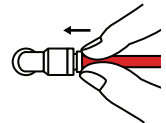

Der Schlauch lässt sich nun lösen.

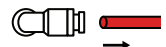

- 1 Schließen Sie die Wasserzufuhr am Eckventil.

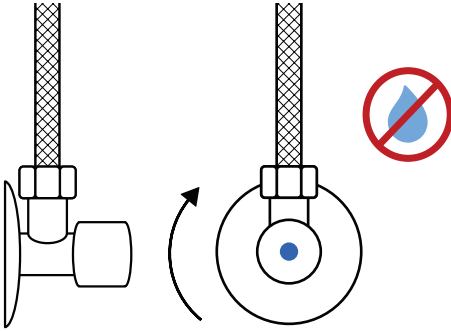

- 2 Lösen Sie die Verbindung zum Flexschlauch und schrauben den Adapter dazwischen.

Achten Sie darauf, dass die Gummidichtung im Adapter und dem Verbinder sitzt.

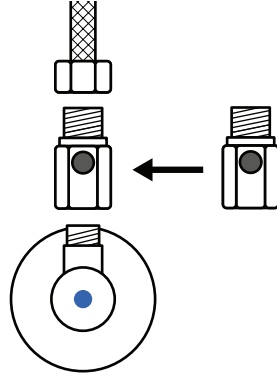

- 3 Wickeln Sie vor dem Einschrauben 6 bis 8 Lagen Teflonband um das Gewinde. Dadurch ist die Verbindung optimal abgedichtet.

Schrauben Sie den Absperrhahn in den Adapter.

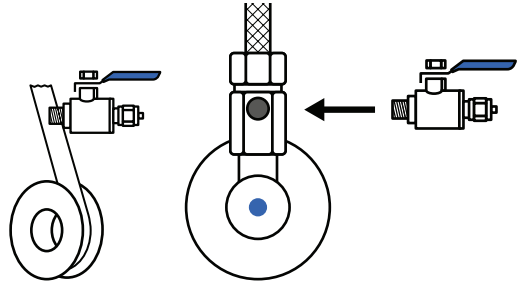

- 4 Schließen Sie den Absperrhahn.

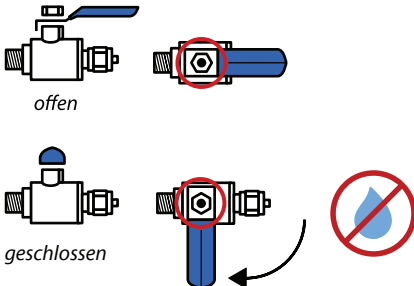

Prüfen Sie, ob die Mutter fest angezogen ist. Sollte es nicht der Fall sein, ziehen Sie die Mutter fest.

- 5 Schließen Sie den Schlauch an die Wasserleitung an.

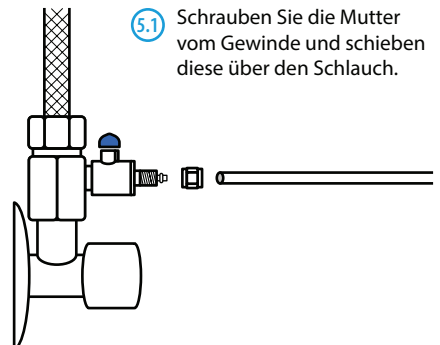

- 5.1 Schrauben Sie die Mutter vom Gewinde und schieben diese über den Schlauch.

- 5.2 Stecken Sie den Schlauch fest bis zum Anschlag auf den Adapter.

**Wichtig:** Der Schlauch muss über den Ring geschoben werden, sodass er sich leicht ausdehnt.

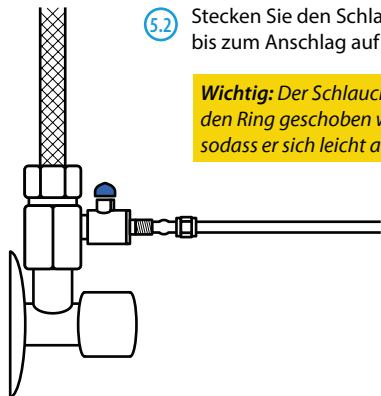

- 5.3 Schrauben Sie die Mutter wieder auf das Gewinde.

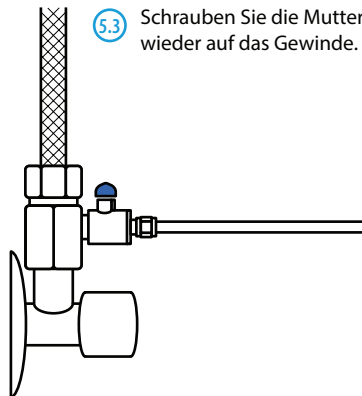

- 6 Schließen Sie den Schlauch an den Wasserfilter an.

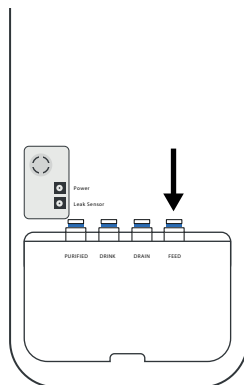
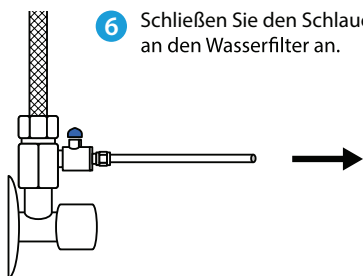

## II.

## Abwasserleitung anschließen

- 1 Bohren Sie ein Loch mit 6mm Durchmesser frontal in Ihr Abwasserrohr.

**Wichtig!**  
Die Bohrung muss oberhalb des Siphonbogens liegen.

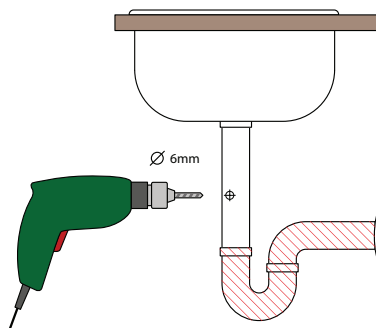



2 Montieren Sie die Abwasserschelle.

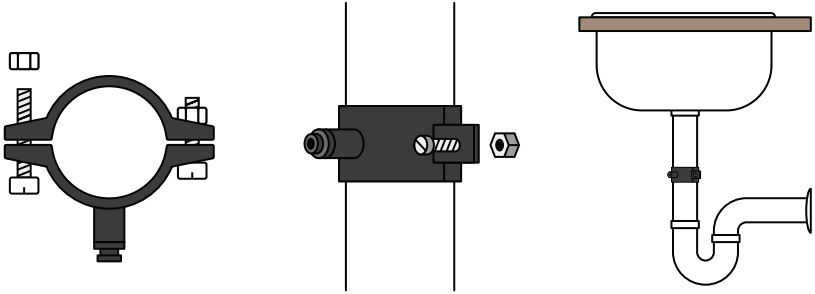

3 Schneiden Sie den Schlauch schräg an und stecken Sie ihn in die Abwasserschelle ein.

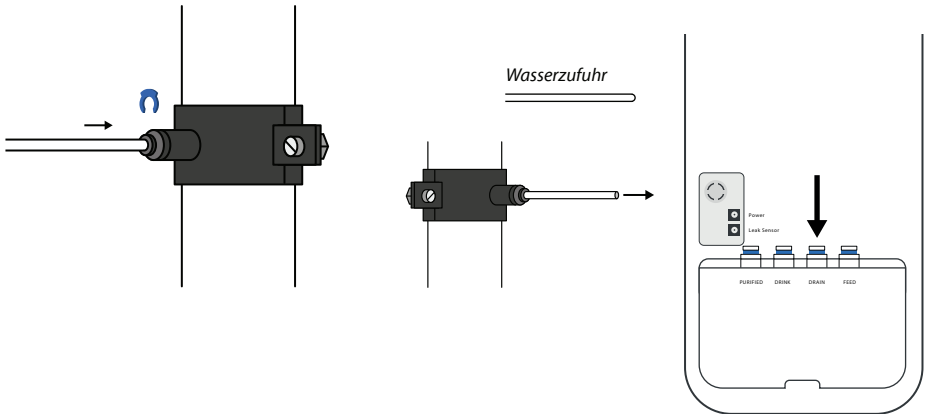

- 1 Bohren Sie ein Loch mit 12mm Durchmesser in die Küchenplatte oder die Spüle.

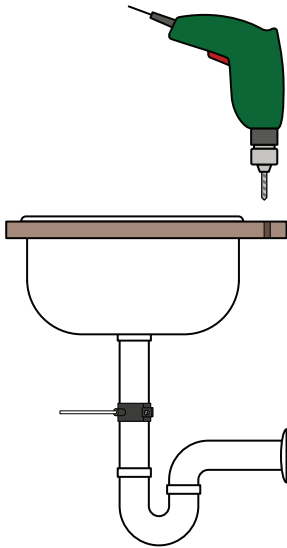

- 2 Montieren Sie den Wasserhahn.

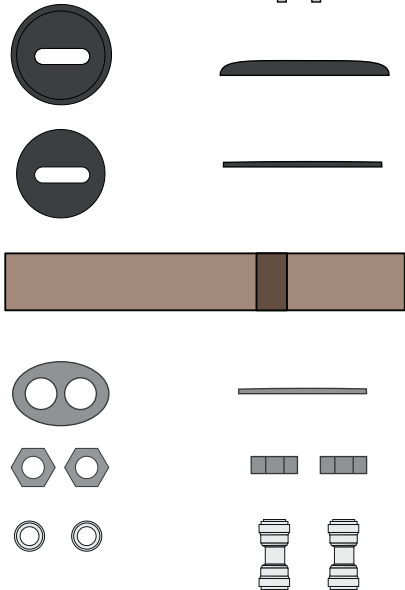
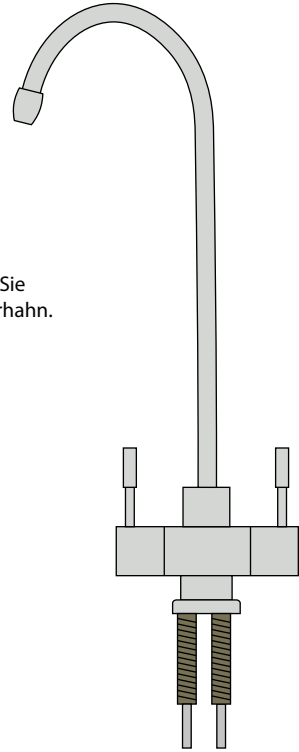

## Osmosewasser-Anschluss

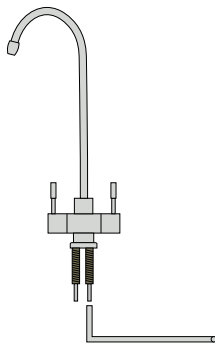
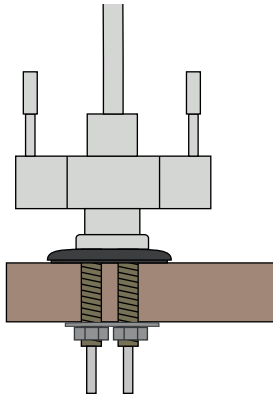

- 3** Schrauben Sie den 1/4" Verbinder unten an den Wasserhahn.

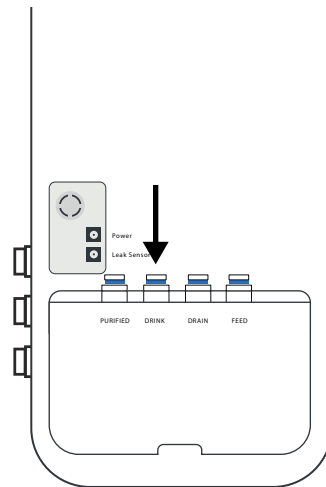

- 4** Schließen Sie den Schlauch vom Wasserhahn an den Wasserfilter an.

## Anschluss für gefiltertes Wasser

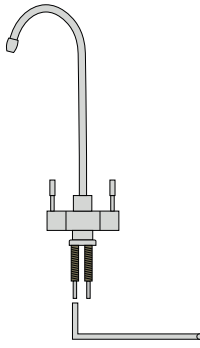
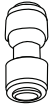
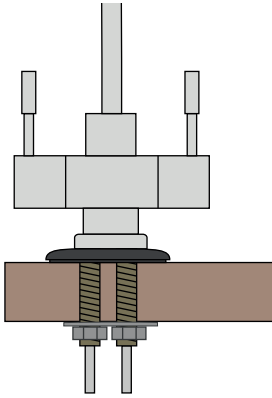

- 5 Schrauben Sie den 1/4" Verbinder unten an den Wasserhahn.

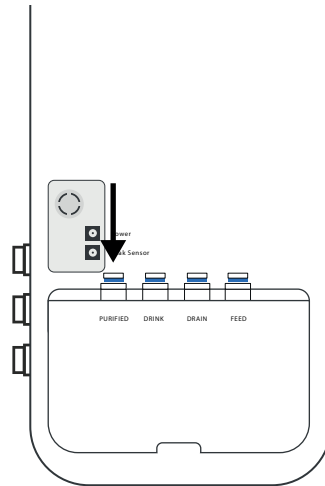

- 6 Schließen Sie den Schlauch vom Wasserhahn an den Wasserfilter an.



- 1 Nehmen Sie die Abdeckung der Anlage ab.
- 2 Entfernen Sie die transparente Schutzfolien vom Filter und von der Membrane.
- 3 Setzen Sie den Filter (PPC) und die Membrane (RO) auf der 10-Uhr-Position in die Anlage ein und drehen Sie diese mit leichtem Druck auf die 12-Uhr-Position.

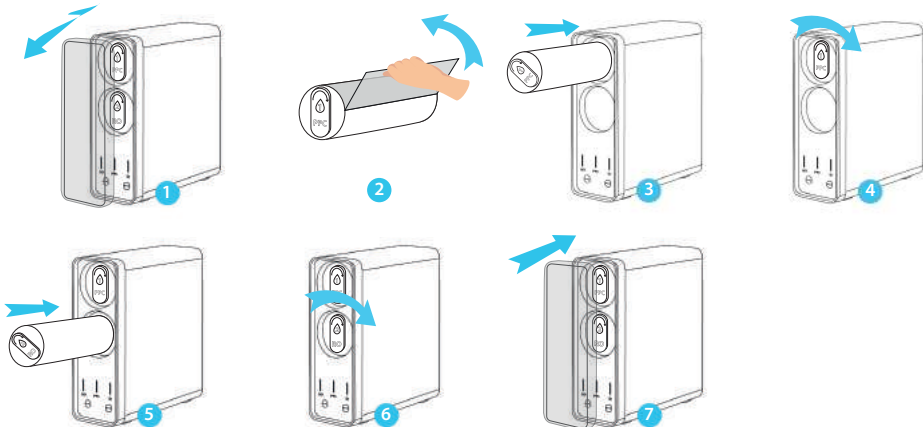

1 Öffnen Sie das Absperrventil.

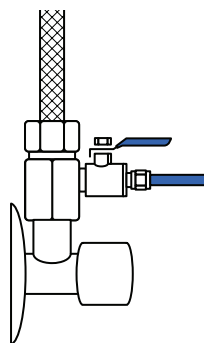

*geschlossen*

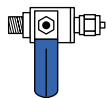

*offen*



2 Öffnen Sie die Wasserzufuhr am Eckventil.

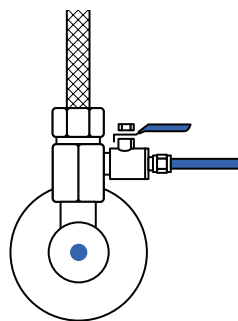

3 Schließen Sie die Anlage an den Strom an.

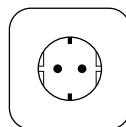

4 Osmoseanlage einschalten



1 Schließen Sie die Anlage an die Wasserversorgung an.

2 Schließen Sie die Anlage an die Abwasserversorgung an.

3 Schließen Sie den Osmosehahn an die Anlage an.

4 Überprüfen Sie die Verbindungen auf festen Sitz und Dichtigkeit.

5 Öffnen Sie das Eckventil.

6 Schließen Sie die Anlage an den Strom an.

7 Öffnen Sie den Osmose-Wasserhahn und spülen Sie die Anlage ca. 15 min lang.

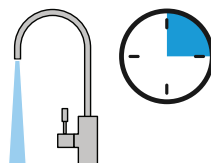



Die Anzeige leuchtet/blinkt rot und ein Alarm-Signal ertönt, wenn:

- Die Anlage kein Zugang zu Wasser hat
- Undichtigkeiten entstanden sind und Wasser ausgetreten ist
- Andere Fehler aufgetreten sind

Filter- und Membranwechsel-Anzeigen veranschaulichen, wann es an der Zeit ist, den Filter und/oder die Membrane zu wechseln. Die türkisfarbenen Linien werden immer kleiner bis sie komplett erlöschen. Dann müssen Filter und /oder die Membrane gewechselt werden.

- 1 Nehmen Sie die vordere Abdeckung von der Anlage ab.
- 2 Drehen Sie den Filter und/oder die Membrane von der 12-Uhr-Position auf die 10-Uhr-Position zurück und ziehen Sie diese heraus.
- 3 Packen Sie den neuen Filter /die neue Membrane aus.
- 4 Setzen Sie den neuen Filter und /oder die neue Membrane auf die 10-Uhr-Position ein und drehen Sie diese mit leichtem Druck auf die 12-Uhr-Position ein (siehe auch Punkt IV).
- 5 Drücken Sie auf die Select-Taste, um die Filterwechselanzeige auszuwählen. Halten Sie die Tasten Select und Reset 5 Sekunden lang gedrückt, um die Anzeige zu reaktivieren.

Drücken auf die Select-Taste, um zwischen den Anzeigen für Filter und die Membrane zu wechseln.

Um die Membranwechselanzeige nach einem Membranwechsel zu reaktivieren, wählen Sie diese mit der Select-Taste aus und halten die Tasten Select und Reset 5 Sekunden lang gedrückt.

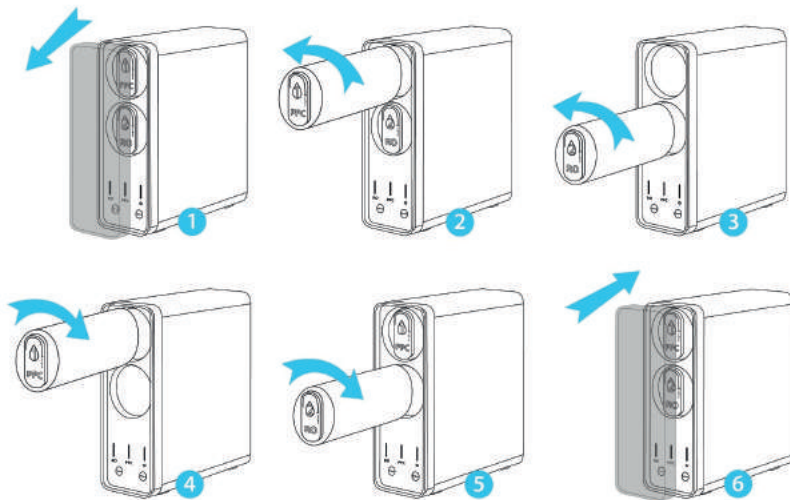



# Fehlerbehebung

Fehler	Mögliche Ursache	Lösung
Kein oder wenig Wasser kommt heraus.	Leitungen sind verbogen.	Leitungen begradigen.
	Wasserzulauf-Ventil ist verschlossen.	Wasserzulauf-Ventil öffnen.
	Filter ist verstopft.	Filter austauschen.
	Wasserdruck ist niedrig.	Wasserdruck erhöhen.
	Rohwasser-Temperatur ist niedriger als erforderlich.	Rohwasser-Temperatur erhöhen.
Anlage geht nicht an.	Kein Strom	Stromversorgung prüfen.
	Netzteil funktioniert nicht mehr.	Netzteil ersetzen.
	In die Anlage fließt kein Wasser.	Rohwasser-Zulauf prüfen. Anlage vom Strom nehmen und wieder an den Strom anschließen.
Wasser schmeckt komisch.	Die Anlage wurde länger nicht mehr genutzt.	Anlage 5 min lang spülen. Wenn der Fehler immer noch vorliegt, Filter und Membrane wechseln.
	Qualität des Rohwassers ist schlecht.	Qualität des Rohwassers prüfen.
	Filterwechsel liegt über 6 Monate zurück.	Filter wechseln.
Anlage macht laute Geräusche.	Zu wenig Rohwasser fließt in die Anlage.	Wasserdurchflussmenge erhöhen.
	Pumpe ist kaputt.	Pumpe ersetzen.