



Grüne Perlen

Technologien für ein gesundes Leben

BLUEinfinity Bedienungsanleitung



- Lesen Sie diese Betriebsanleitung aufmerksam vor der Inbetriebnahme der Anlage.
- Design und Farbe können von der Produktabbildung abweichen.
- Das Design, die Spezifizierung der Anlage sind vorbehaltlich etwaiger Änderungen, wenn nötig, zwecks Weiterentwicklung und Verbesserung der Anlage.
- Die Nennspannung der Anlage beträgt 220-240 V~ / 50 Hz



Sicherheit

Warnhinweis

Um das Risiko von Verletzungen und Schäden am Gerät zu vermeiden, beachten Sie bitte die nachfolgenden Nutzungsregeln. Die Nichtbeachtung der Sicherheitsregeln kann zu Unfällen führen.

Untersagte Handlungen



**VOR SONNENLICHT
SCHÜTZEN**



**VON BRENNBAREN
STOFFEN FERNHALTEN**



**VOR FEUCHTIGKEIT
SCHÜTZEN**



**MIT NASSEN HÄNDEN
NICHT BEDIENEN**

- Stellen Sie das Gerät nicht an einen Ort, der starker direkter Sonneneinstrahlung ausgesetzt ist, die zu einer schnellen Alterung der Produktkomponenten führen kann. Vermeiden Sie auch, das Gerät bei Temperaturen unter 0°C zu lagern.
- Das Vorhandensein von Geräten mit starken Magneten in der Nähe des Gerätes kann dazu führen, dass das Gerät in Brand gerät oder elektronische Komponenten beschädigt werden. Räume mit viel Staub oder Feuchtigkeit können das Gerät ebenfalls beschädigen.
- Stellen Sie keine schweren Gegenstände auf das Gehäuse des Gerätes.
- Bewahren Sie das Gerät außerhalb der Reichweite von Kindern auf. Das Produkt darf nur von Kindern und Personen mit geistiger Behinderung unter der Aufsicht eines/s erwachsenen BetreuerIn bedient werden.
- Ziehen Sie nicht am Netzkabel, um das Gerät von der Stromversorgung abzuschalten. Halten Sie den Stecker sauber und schließen Sie das Gerät nicht mit nassen Händen an bzw. schalten Sie das Gerät nicht mit nassen Händen ab. Schließen Sie bitte den Netzstecker nicht an den Transformator an.
- Bitte bewahren Sie das Produkt nicht in der Nähe von flüchtigen oder brennbaren Stoffen auf.
- Das Gerät darf nicht mit einer Wärmequelle oder offenen Flammen in Berührung kommen oder in der Nähe aufbewahrt werden.

Pflichten des Betreibers

- Wenn das Netzkabel beschädigt ist, melden Sie den Fehler dem Kundendienst zum Austausch, um Gefahren zu vermeiden. Das Netzkabel darf nicht zusammengedrückt, gebogen, gebunden oder beschädigt werden.
- Das Gerät muss von einem professionellen Kundendiensttechniker installiert oder befördert werden. Die eigenständige Demontage des Gerätes kann zu Schäden an den Komponenten und zu Stromschlägen führen. Wenn Sie das Gerät selbst übertragen und an einem neuen Ort installieren, kann es auch zu Fehlfunktionen und Schäden am Gerät kommen. Bitte bewahren Sie das Produkt nicht in der Nähe von flüchtigen oder brennbaren Stoffen auf. Das Gerät darf nicht mit einer Wärmequelle oder offenen Flammen in Berührung kommen oder in der Nähe aufbewahrt werden.



**KUNDENDIENST
RUFEN**

- Wenn das Wasser nicht die für das Stadtwasser festgelegten Parameter hat (z.B. hoher Gehalt an mechanischen Verunreinigungen und hoher Chlorgehalt), muss vor dem Gerät eine Wasseraufbereitungsanlage installiert werden.
- Der optimale Betriebsdruck für dieses Produkt beträgt 0,1 - 0,4 MPa. Wenn der Druck niedriger oder höher ist, muss ein Druckregler installiert werden.
- Das Gerät darf nicht von Kindern unter 8 Jahren benutzt werden, vorausgesetzt, sie sind beaufsichtigt und sich aller möglichen Gefahren bewusst, die sich aus einer unsachgemäßen Verwendung ergeben können.
- Die Reinigung und sonstige Wartung darf nur von Kindern durchgeführt werden, die über 8 Jahre alt sind und unter Aufsicht stehen.
- Bewahren Sie das Gerät und seine Netzkabel außerhalb der Reichweite von Kindern unter 8 Jahren auf.
- Das Gerät ist kein Spielzeug.
- Das Gerät ist für den Einsatz durch Experten oder geschulte Anwender bestimmt, z.B. in Geschäften, der Leichtindustrie, landwirtschaftlichen Betrieben und Unternehmen. Das
- Gerät darf nicht in Wasser getaucht werden.
- Das Gerät darf nicht mit einem Druckwasserstrahl gereinigt werden. Ersetzen Sie die Kartuschen regelmäßig. Verwenden Sie nur Original-Ersatzteile.
- Das Gerät vibriert leicht und erzeugt während des Betriebs ein leises Geräusch.
- Das Produkt sollte nur im Innenbereich von Gebäuden installiert werden. Der Raum sollte ein Abflussrohr in einem Abstand von maximal 1,5 m vom Aufstellungsort enthalten.
- Wenn das Gerät längere Zeit nicht in Betrieb war, schalten Sie es von der Stromversorgung ab und schließen Sie den Absperrkugelhahn. Bei Wiederverwendung spülen Sie das Gerät durch drei- bis fünfmaliges Ablassen des gesamten Wassergehalts.

⚠ Sicherheitshinweise Faktoren, die zu Verletzungen oder Sachschäden führen können.

Wird die Wasserversorgung unterbrochen oder werden Reparaturen im Städtetz durchgeführt, muss die Stromversorgung unterbrochen und der Absperrkugelhahn geschlossen werden. Wenn das Speisewasser wieder verfügbar ist, schrauben Sie den Wasserhahn des Gerätes ab, um alle verbleibenden mechanischen Verunreinigungen zu entfernen, bevor sie den Absperrkugelhahn wieder aufschrauben. Andernfalls kann eine große Menge an mechanischer Verunreinigung zu Verstopfungen führen.

Einführung

⚠ Warnhinweis

- *Das Produkt sollte für die Filtration und Aufbereitung von Wasser aus öffentlicher Wasserversorgung verwendet werden.*
- *Das gefilterte Wasser wird zum Kochen, Tee, Suppen usw. empfohlen.*
- *Das Sickerwasser kann z.B. für die Reinigung, Bodenreinigung, etc. verwendet werden.*

Gerätedarstellung

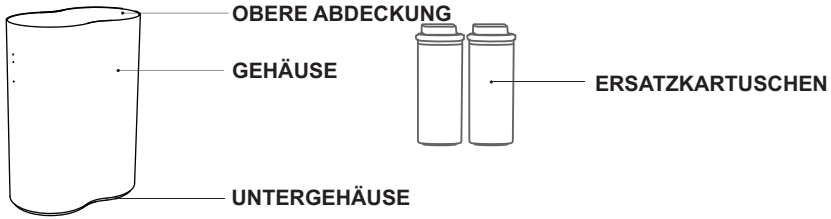

Übersicht Produktdesign, technische Spezifikation, Anzahl der Komponenten und interne Struktur je nach Gerätemodell.

Elemente im Lieferumfang



BEDIENUNGSANLEITUNG



SCHUTZLEITER 1/4"
X 1



VERPACKUNG
MIT ZUBEHÖR

Bedienfeld

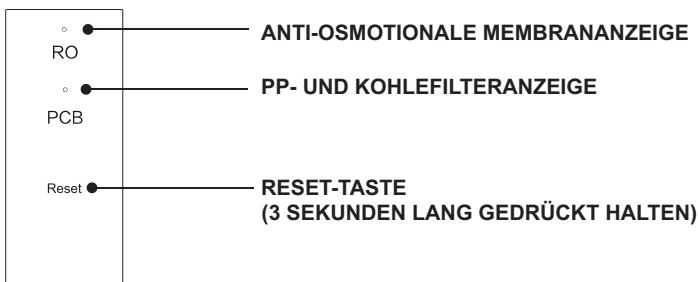

Bedienungsanleitung

Nutzung des Gerätes

 **Anmerkung**

Das Gerät muss von einem autorisierten Kundendienst installiert werden.

Erste Inbetriebnahme

1. Der Installateur schlägt den Tag der Montage des Gerätes vor.



2. Der Installateur montiert, spült und überprüft die korrekte Installation des Gerätes.



3. Normaler Betrieb des Geräts.

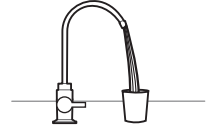

Anlaufen

1. Schrauben Sie den Kugelhahn auf und schließen Sie den Stecker an die Steckdose an.

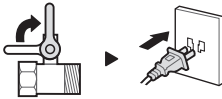

2. Das Gerät schaltet sich ein und alle Anzeigen leuchten dreimal auf.

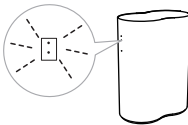

Ausschalten

1. Drehen Sie den Kugelhahn zu und schalten Sie den Stecker von der Steckdose ab.

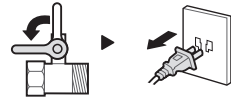

Wasseraufbereitung einschalten

Den Wasserhahn aufdrehen. In den ersten Sekunden hat das Wasser einen dunklen Farbton, was normal ist.

Hinweis: 1. Nach ca. 2 Stunden kontinuierlicher Wasserproduktion geht das Gerät in den Überstundenmodus über: Die Anzeigen auf dem Bedienfeld leuchten auf und es kann kein Wasser aus dem Gerät entnommen werden. Um zum normalen Betrieb zurückzukehren, trennen Sie das Gerät von der Stromquelle, warten Sie, bis die Anzeigen auf dem Bedienfeld erlöschen und schließen Sie das Gerät wieder an die Stromquelle an.



2. Wenn die Wasserzufuhr zum Gerät geschlossen ist, darf das Gerät bei geschlossenem Wasserhahn nicht abgeschaltet werden, da der Wasserdruck nicht erfasst wird. Die Wasserzufuhranzeige ist immer eingeschaltet. Trennen Sie die Spannungsversorgung des Gerätes. Wenn das Gerät nach 2 Stunden in den Überstundenmodus wechselt, beachten Sie den Schritt 1 oben.

Intelligente Reinigung

Das Gerät ist aufgrund der eingeführten Einstellungen selbstreinigend.

Kartuschenwechsel

Wechsel der integrierten Kartusche

1. Wenn die Filteranzeige nicht mehr aufleuchtet, scannen Sie den QR-Code auf der oberen Abdeckung des Gerätes, um die Filterkartusche zu kaufen und auszutauschen.
2. Schließen Sie vor dem Austausch den Kugelhahn und trennen Sie das Gerät von der Stromversorgung.

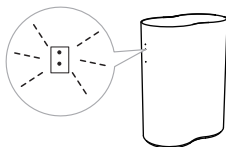

**WASSERHAHN
ZUDREHEN**

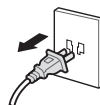

**STROM
AUSSCHALTEN**

3. Ersetzen Sie den Filter wie unten beschrieben:



Öffnen Sie die obere Abdeckung



Heben Sie den Kartuschenhalter an.



Ziehen Sie die Kartusche heraus



Setzen Sie eine neue Kartusche ein



Wenn Sie ein Geräusch hören, bedeutet dies, dass die Kartusche fest installiert ist.



Halten Sie die Reset-Taste 3 Sekunden lang gedrückt.

Funktionen der Filterkartusche

SERIEN NR.	ARTIKEL NAME	LEBENS-DAUER	WIRKUNG
1	Anti-osmotische Filtermembran	24-36 Monate	Filtrationsgenauigkeit von 0,0001 bis 0,001 Mikron. Es entfernt organische Verunreinigungen (Chloroform, Tetrachlormethan) und Schwermetalle (Arsen, Blei, Chrom, etc.) aus dem Wasser.
2	Vliesstoffkartusche aus Polypropylen und Aktivkohle	6-12 Monate	Filtert effektiv Sand, Rost, Suspensionen und andere mechanische Verunreinigungen, einige organische Verunreinigungen (Chloroform, Tetrachlormethan) und verbessert Geruch und Farbe des Wassers.

Hinweis

- Die Lebensdauer der Filterkartusche hängt von der Qualität des zugeführten Wassers und dem Wasserverbrauch in Ihrem Betrieb/ Haushalt ab.
- Die Lebensdauer der Filterkartusche hängt auch von der Einbaulage des Gerätes, der aufbereiteten Wassermenge und der Jahreszeit ab. Nur ein regelmäßiger Austausch der Filterkartusche gewährleistet den Zugang zu sauberem Wasser.

Tastenfunktionen

Reset

1. Wenn die Kartuschen nicht mehr verwendbar sind, halten Sie die RESET-Taste 3 Sekunden lang gedrückt, nachdem Sie das Gerät eingeschaltet haben. Der Kassettenspeicher wird gelöscht.
2. Wenn die Kartuschen verwendbar sind, halten Sie die RESET-Taste 3 Sekunden lang gedrückt, um den Status der Kartusche zu überprüfen.

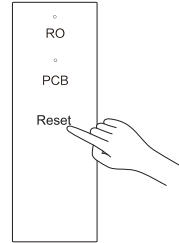
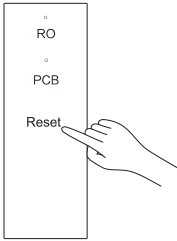

Tipps:

Kartuschenlebensdauer zurücksetzen: Wenn die RO-Anzeige auf dem Bedienfeld leuchtet (andere Anzeigen sind aus), ist es an der Zeit, das RO-Element auszutauschen. Das Zurücksetzen des Status erfolgt durch einmaliges Drücken der RESET-Taste. Die RO-Anzeige beginnt zu blinken. Halten Sie anschließend die RESET-Taste 3 Sekunden lang gedrückt, um den Status zurückzusetzen. Nach 10 Sekunden Inaktivität verlässt das Gerät automatisch den Reset-Modus und kehrt zum Normalbetrieb zurück. Das gleiche Verfahren sollte beim Zurücksetzen des PCB-Elements angewendet werden.

Beschreibung der Anzeigen

1. Wenn aktiviert, leuchtet jede Anzeige dreimal auf.
2. Im Stand-by-Modus, wenn die Lebensdauer der Kartusche nicht abgelaufen ist, leuchten die RO- und PCB-Anzeigen kontinuierlich. Wenn die Kartuschen verbraucht sind, blinkt die Kartuschenanzeige an der Kartusche. Um den Status zurückzusetzen, verfahren Sie wie oben beschrieben.
3. Während der Wasserproduktion (Aufbereitung) leuchten die Kartuschenanzeigen auf.
4. Spülmodus: Während dieses Modus blinken die Anzeigen auf dem Bedienfeld abwechselnd (jeweils 0,5 Sekunden): RO, PCB, etc.
5. Energiesparmodus: Wenn das Gerät 3 Stunden lang nicht benutzt wird, wechselt es in den Energiesparmodus und alle Anzeigen erlöschen. Das Gerät wechselt in den normalen Betriebsmodus, wenn eine beliebige Taste gedrückt wird.

Reinigung und Instandhaltung

Warnhinweis



Schneiden Sie den Schutzleiter nicht mit Werkzeugen, die nicht für diesen Zweck vorgesehen sind.



Überprüfen Sie vor der Installation die Dichtigkeit der Hauswasserinstallation.

- Überprüfen Sie, ob alle Funktionen des Gerätes verfügbar sind und ordnungsgemäß funktionieren.
- Überprüfen Sie, ob kein Wasser aus den Leitungen und anderen Komponenten des Gerätes (Ventile, Schutzleiter, Anschlüsse usw.) austritt.
- Überprüfen Sie, ob es nicht an der Zeit ist, die Kartuschen zu wechseln.
- Überprüfen Sie den Zustand der Kabel und Anschlüsse. Sie sollten alle zwei Jahre ausgetauscht werden. Nachdem Sie die Filterkartusche durch eine neue ersetzt haben, spülen Sie sie 10-20 Minuten, bis das vom Gerät zugeführte Wasser keine dunkle Farbe mehr hat.
- Überprüfen Sie, ob die Schutzleiter richtig geschnitten und mit der richtigen Tiefe in die Steckverbinder eingeführt sind. Der ordnungsgemäß installierte Schutzleiter reicht von 15-17 mm bis in den Stecker.
- Schneiden Sie den Schutzleiter mit einem geeigneten Messer ab. Schneiden Sie das Kabel nicht schräg ab und hinterlassen Sie keine Unebenheiten im Schnittbereich.

Täglicher Betrieb

Hinweis

Damit das Gerät ordnungsgemäß und fehlerfrei funktioniert, sollten Sie es täglich verwenden.



SETZEN SIE ES NICHT DER DIREKTEN SONNEN-EINSTRABLUNG AUS.



VOR FEUCHTIGKEIT SCHÜTZEN



NICHT BEI TEMPERATUREN UNTER 0°C VERWENDEN.



NICHT MIT STARKEN LÖSUNGSMITTELN REINIGEN.

- Ersetzen Sie die Kartuschen regelmäßig und melden Sie eventuelle Störungen an einen autorisierten Kundendienst.
- Verwenden Sie während der Reinigung keine starken Lösungsmittel wie Seife, Reinigungsmittel, Ethanol usw., um die Gefahr von Rissen, Kratzern und Verfärbungen des Geräts zu vermeiden.
- Vermeiden Sie eine direkte Wasserstrahlreinigung.
- Vergewissern Sie sich, dass sich keine Feuchtigkeit um das Gerät herum ansammelt, da die Anschlüsse undicht sind.
- Überprüfen Sie, ob Wasser aus dem Wasserhahn austritt.
- Überprüfen Sie, ob die Schläuche sicher und fest montiert sind.

- Schalten Sie die Wasserzufuhr zum Gerät vor längerer Abwesenheit immer ab.
- Stellen Sie das Gerät nicht auf die Seite oder auf den Kopf.
- Ersetzen Sie Kabel und Stecker nicht selbst. Wenn die Raumtemperatur unter 0 Grad Celsius sinkt, schließen Sie die Wasserversorgung des Gerätes und entleeren Sie es vollständig von dem Wasser. Gefrorenes Wasser kann zu Rissen in den Gerätekomponenten führen.
- Ersetzen Sie die Komponenten nicht selbst.
- Um Alterungserscheinungen vorzubeugen, sollten die Komponenten nicht der direkten Sonneneinstrahlung ausgesetzt werden.
- Verwenden Sie nur neue Kabel, die mit dem Gerät mitgeliefert werden. Alte oder gebrauchte Kabel können nicht wiederverwendet werden.

Instandhaltung des Produkts

Hinweis

Um den bestmöglichen Betrieb des Gerätes und die Sicherheit des Wasserverbrauchs zu gewährleisten, sollten regelmäßige Inspektionen, der Austausch von Komponenten und die Instandhaltung des Gerätes, durchgeführt werden. Um die Leistung des Gerätes zu überprüfen, können Sie den Status selbst überprüfen.

1. Überprüfen Sie, ob das Gerät ordnungsgemäß funktioniert, und drehen Sie dann den Hahn und das Einlassventil ab.
2. Überprüfen Sie, ob der äußere Zustand des Gerätes in Ordnung ist. Bei Wandmontage überprüfen Sie den Montagezustand der Fliese.

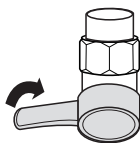

Schließen Sie das Einlassventil.

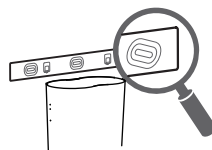

3. Überprüfen Sie den Anschluss von Schlüsselkomponenten der Maschine und achten Sie darauf, dass die Schutzleiter so tief wie möglich in die Anschlussbuchsen verlegt werden.
4. Reinigen Sie das Gehäuse des Gerätes von Staub und anderen Verunreinigungen.

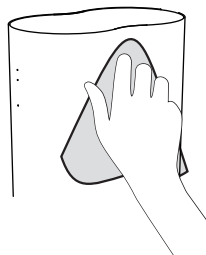

5. Wechseln Sie die Kartusche. Beurteilen Sie, ob die Kartusche anhand ihrer Lebensdauer und der Meldungen aus dem Gerätebedienfeld gewechselt werden soll.

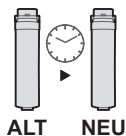

6. Schließen Sie die Wasserquelle an. Lassen Sie das Wasser durch das Gerät fließen und verwenden Sie ein trockenes Taschentuch, um festzustellen, ob das Wasser austritt.



TASCHENTUCH

7. Bewerten Sie die Qualität und den Wassergeschmack. Überprüfen Sie die TDS-Messung, bevor Sie die Membran austauschen. Ersetzen Sie die anderen Komponenten des Gerätes. Bewerten Sie den Wassergeschmack selbst.



8. Wenn Sie fertig sind, räumen Sie die Stelle auf, an der das Gerät installiert ist.

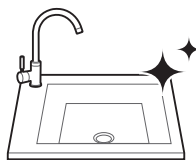

Instandhaltung von Bestandteilen

⚠ Hinweis

Das Gerät muss von einem hochqualifizierten Kundendienst installiert werden. Die selbständige Montage kann zu Wasseraustritt oder Beschädigung der Elektronik sowie zu Überschwemmungen oder Bränden führen. Um einen einwandfreien Betrieb des Gerätes zu gewährleisten, lassen Sie das Gerät von qualifiziertem Kundendienstpersonal installieren.

Nr.	Art.	Name	Bild	Grund für Effizienzverlust	Wartungszeitraum
1	Austauschbares Element	Filter Element		Block und Sättigung	Abhängig von der Wasserqualität und dem regelmäßigen Austausch
2	Elektronische Steuerung	Kontrollplatte		Müdigkeit und Altern	60 Monate
3	Elektronische Steuerung	Wasser Pumpe		Müdigkeit und Altern	60 Monate
4	Elektronische Steuerung	Hochdruckschalter		Müdigkeit und Altern	30 Monate
5	Elektronische Steuerung	Elektromagnetisches Ventil		Müdigkeit und Altern	30 Monate
6	Elektronische Steuerung	Elektronische Steuerung		Müdigkeit und Altern	30 Monate
7	Elektronische Steuerung	Energieversorgung		Müdigkeit und Altern	30 Monate
8	Wasser Lager	Drucktank		Müdigkeit und Altern	36 Monate

Nr.	Art.	Name	Bild	Grund für Effizienzverlust	Wartungszeitraum
9	Kupplung	Kugelventil (Tank)		Müdigkeit und Altern	36 Monate
10	Druckhaltig	Kontrollplatte		Müdigkeit und Altern	36 Monate
11	Druckbehälter	Filtergehäuse		Müdigkeit und Altern	36 Monate
12	Kupplung	3-Wege Kugelventil		Müdigkeit und Altern	36 Monate
13	Kupplung	Schnellkupplung		Müdigkeit und Altern	36 Monate
14	Kupplung	PE Leitung		Altern	36 Monate
15	Zubehör	Wasserhahn		Müdigkeit und Altern	36 Monate
16	Wasser Lager	Filter Element		Block und Sättigung	24-36 Monate



SETZEN SIE ES NICHT DER DIREKTEN SONNENEINSTRALUNG AUS.

VERWENDEN SIE KEINE FALSCHEN WERKZEUGE ZUM SCHNEIDEN VON KABELN.

BIEGEN SIE DIE KABELN NICHT.

- Überprüfen Sie den Druck in Wasserleitungen. Sein Wert sollte im Bereich von 0,1 MPa bis 0,4 MPa liegen. Überschreitet der Druck diesen Bereich, so ist eine zusätzliche Druckregeleinrichtung einzusetzen. Überprüfen Sie die Temperatur des Leitungswassers. Das Gerät muss in einer Umgebung eingesetzt werden, in der die Wassertemperatur zwischen 4 und 38 Grad Celsius liegt. Installieren Sie das Gerät nicht bei einem Leitungswasser, wo die Wassertemperatur 40 Grad Celsius überschreitet.
- Wählen Sie den richtigen Einbauort für das Gerät aus. Das Produkt muss in der Nähe der Wasserquelle installiert werden. Setzen Sie das Gerät keiner direkten Sonneneinstrahlung oder Regenwasser aus. Achten Sie besonders auf den Zustand der Rohre im Netz.
- Setzen Sie andere Benutzer über die ordnungsgemäße Verwendung des Geräts in Kenntnis.
- Verwenden Sie keine nicht originalen Ersatzteile.
- Vergessen Sie nicht, die Dichtheit der Installation zu überprüfen. Überprüfen Sie, ob Wasser aus den Gerätelementen austritt.
- Stellen Sie das Gerät nicht auf die Seite oder auf den Kopf.
- Verwenden Sie das Gerät nicht vor dem Spülen der Filterkartusche nach dem Austausch (das Spülen der Filterkartusche sollte 10 bis 20 Minuten dauern) Schneiden Sie Wasserleitungen nicht mit anderen Werkzeugen als einem dafür vorgesehenen Messer. Werden die Steckverbinder ausgetauscht, müssen sie vollständig ausgetauscht werden. Legen Sie das Kabel nicht ohne vorherige Montage in das Abwasser. Installieren Sie das Gerät nicht in einer Umgebung, in der die Temperatur unter 0 Grad Celsius liegt. Installation des Hauptgerätes.

Installation

1. Entfernen Sie das Produkt aus der Verpackung.
2. Montieren Sie das Ventil am Führungsrohr am Gewinde.
3. Schließen Sie die Kabel an und installieren Sie das Gerät wie in der folgenden Abbildung gezeigt.

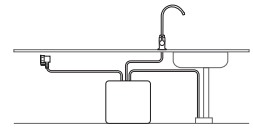
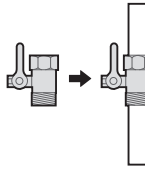

4. Das Sickerwasser kann abgelassen oder gesammelt und z.B. zu Reinigungszwecken verwendet werden.

**KONZENTRIERTES
WASSER**



KANAL

Spülen

1. Spülen Sie die Kartuschen vor dem ersten Gebrauch 15 Minuten lang.
2. Drehen Sie den Wasserhahn für 30 Minuten auf.
3. Schalten Sie den Wasserhahn aus und warten Sie eine Stunde, bevor Sie das Gerät nutzen.



Diagramm Zeichnung

 Hinweis

Abbildungen können geringfügig von den tatsächlichen Vorgängen abweichen.

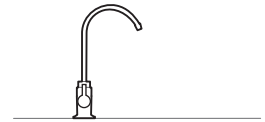
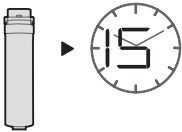
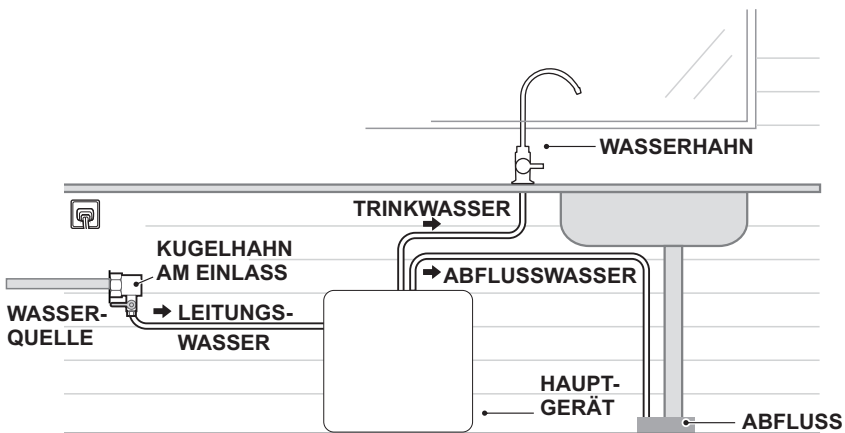

Für die Montage benötigte Materialien

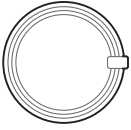

SCHUTZLEITER

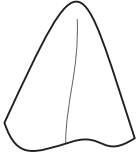

HANDTUCH

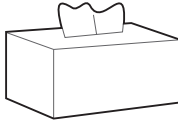

HYGIENENPAPIER



BECHER

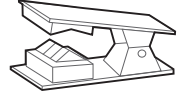

SCHLAUCHMESSER



BETRIEBS-
ANLEITUNG



TDS
MESSER

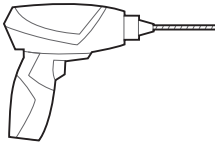

BOHR-
MASCHINE



SCHRAUBEN-
ZIEHER



VERSTELLBARER
SCHRAUBENSCHLÜSSEL

Wasserflussdiagramm



Diagramm Zeichnung

⚠ Hinweis

Um sauberes und sicheres Wasser zu gewährleisten, schrauben Sie den Wasserhahn während der ersten Verwendung 1 Stunde lang ab und lösen Sie ihn dann. Warten Sie dann 2 Stunden, damit das Gerät Zeit hat, das Wasser aufzubereiten.

1. Öffnen Sie den Kugelhahn und schließen Sie das Ventil am Tank. Schließen Sie dann die Stromversorgung an.
2. Stellen Sie den Wasserhahn ab und warten Sie 60 Sekunden, dann prüfen Sie, ob das Sickerwasser nicht tropft.
3. Wenn das nicht der Fall ist, ist das Gerät betriebsbereit.

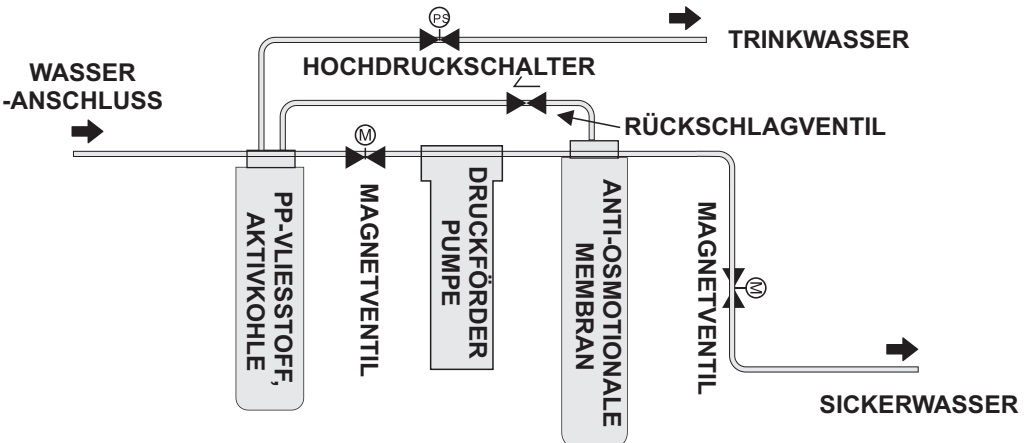
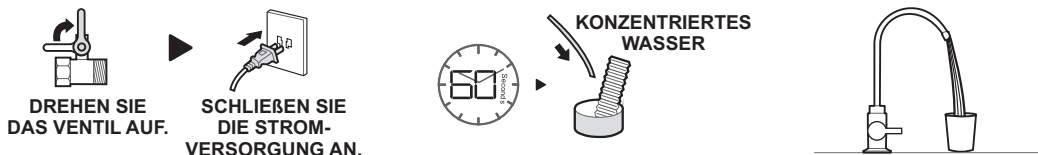

Servicehinweise

Produktparameter

Aufgrund von Verbesserungen in Folgemodellen können sich die Parameter ändern. Das Gerät arbeitet mit Wasser bei 25 +/- 2 Grad Celsius und 0,24 +/- 0,02 MPa.

Modell	Wasser- aufbereitungs- leistung	Versorgung	Leistung	Wirkung	Arbeitsdruck der Membran	Wasserdruck beim Einlass
MRO1791A-400G	Umkehrosiose 4000 L	100-240V~ / 50/60Hz	60 W	Umkehrosiose 1 L / Min	0.4-0.8MPa	0.1-0.4MPa
MRC1882A-600G	Umkehrosiose 4000 L	100-240V~ / 50/60Hz	85 W	Umkehrosiose 1,5 L / Min	0.4-0.8MPa	0.1-0.4MPa

Elektrischer Schaltplan

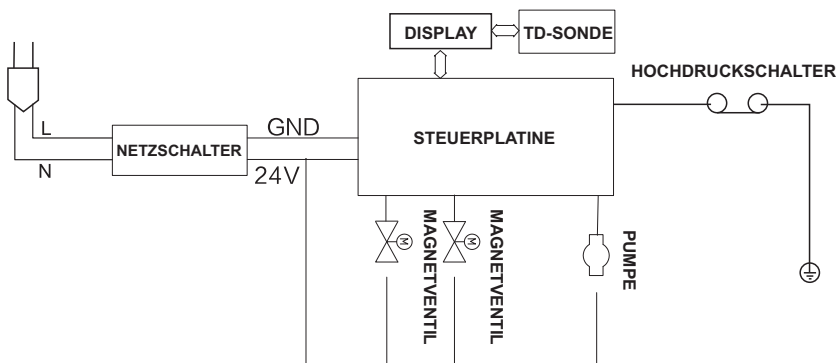

Safety precautions

Warning

In order to ensure safety and avoid injury and property loss to you and others, please be sure to follow the following safety precautions. Misuse with ignoring safety precautions may lead to accidents.

Contents Represents [Prohibited]



NO SUNLIGHT



NO INFLAMMABLES



NO WET AREA



**NO TOUCH
WITH WET HANDS**

- Avoid storage in places with strong sunlight, which may cause aging of product parts. Avoid exposure and storage in under 0°C environment.
- Strong magnetic devices nearby may cause fire, product damage or circuit failure. Wet and dusty areas may cause circuit damage.
- Please do not place heavy objects on the product.
- Please do not allow children operate, touch, approach or climb the product. Children and the mentally disabled shall use the product in cooperation with guardians.
- When cutting the power off, do not pull the power cord directly to prevent it from breaking.
- Please keep the plug clean. Do not plug or unplug with wet hands. Please do not connect the boosting transformer to the power plug.
- Do not bring inflammable, volatile substances near the product.
- The product cannot contact or be close to heat source and open fire.

Contents Represents [Mandatory]

- If the power cord is damaged, in order to avoid danger, it must be replaced by professionals from manufacturer, its maintenance department or other similar departments. Do not squeeze, fold, knot or damage the power cord.
- It must be installed or moved by professional personnel. Disassembling at your own discretion may easily damage the parts of the products and cause electric shock. Movement at your own discretion is easy to operate improperly and cause machine damage.



**NEED
PROFESSIONAL
HELP**

- When the water does not meet the municipal water standards (including high sediment content and excessive residual chlorine, etc.), a pretreatment device shall be installed before the product.
- The optimum working pressure of this product is 0.1-0.4 MPa. If the water pressure is lower or higher than this, please install pressure boosting device or pressure reducing device accordingly.
- This appliance can be used by children aged from 8 years and above if they have been given supervision or instruction concerning use of the appliance in a safe way and if they understand the hazards involved. Cleaning and user maintenance shall not be made by children unless they are older than 8 and supervised. Keep the appliance and its cord out of reach of children aged less than 8 years.
- Children shall not play with the appliance.
- This appliance is intended to be used by expert or trained users in shops, in light industry and on farms, or for commercial use by lay persons.
- The appliance must not be immersed.
- The appliance must not be cleaned by a waterjet.
- Clean and replace the filter element regularly.
- Please be sure to use parts provided by our company.
- It is normal for the product to have slight vibration and noise when processing water.
- This product is only for indoor installation. There should be a reliable floor drain within 1.5m around the installation to avoid possible water leakage and losses caused by poor drainage.
- If you do not use this product for a long time, please cut off the power and close the three-way ball valve. When using it again, you shall release the water for 3-5 minutes before normal use.

 Contents you shall [Notice] which may cause minor injury or property damage

In case of water shutdown or pipeline maintenance, please cut off the power and close the three-way ball valve. When restoring water supply, please turn on other water faucet to remove sediment before opening the three-way ball valve, othewise, a large amount of sediment may cause the blocking of the filter element.

Product Introduction

 Caution

- *This product is used for filtration and purification of municipal tap water.*
- *The filtered water of this product is recommended for drinking water (soup making, cooking, tea making, etc.).*
- *Concentrated water can be recycled for domestic use (washing, mopping, etc.).*

Structure schematic diagram

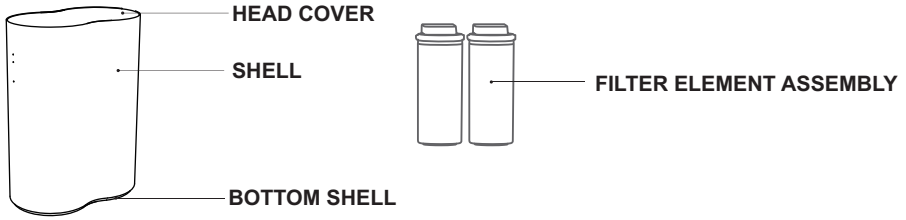

The pictures are for reference only. The appearance of the product, the actual specifications, quantity and sequence of the internal filter element components are subject to the actual items.

List of parts



OPERATION INSTRUCTION



1/4 INCH PE PIPELINE

Including:
- A set of water faucet
- An inlet ball valve
- Eight detents with each one has two interfaces

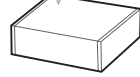

ACCESSORY BOX

Operation panel

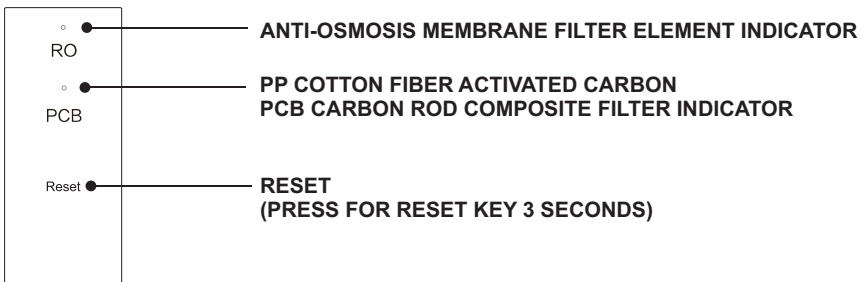

Operation guide

Usage of the device

Cautions

Installation shall be carried out by professionals from local sell on commission and service site.

First use Instruction

1. Sale company make an appointment for water purifier installation.



2. The installation master shall install, flush and debug the whole machine according to the maintenance procedures.



3. Users can use the water purifier normally.

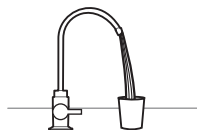

Starting up

1. Open the three-way ball valve, and then plug in.

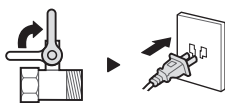

2. The whole machine is powered on by default and all indicator lights flash 3 times.

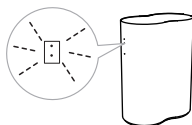

Shutting down

1. Close the three-way ball valve, and then unplug the power cord.

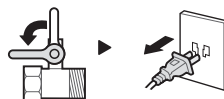

Turn on clean water

Turn on the faucet, at first there will be a trace of black water, which is a normal phenomenon.

Note: 1. After the whole machine produces water for a long time (two hours of continuous water production), the water purifier enters the overtime protection mode, the panel indicator light flashes, and no water can be discharged (unplug the power plug until the display light goes out, and power on again to return to normal).



2. When the tap water is cutoff, the machine cannot be shut down after turning off the tap because the water pressure cannot be detected. The indicator is always on. Please turn off the power supply of the water purifier. If overtime protection is triggered by continuous work for two hours, please cancel the protection according to the operation in Point 1 above.

Intelligent cleaning

The machine will automatically flush according to the set method.

Filter element change

Replacement method of integrated filter core

1. When the indicator of a filter element flashes, it indicates that the service life of the filter element expires, please scan the QR code on the head cover to purchase the filter element and replace it according to Step 2 and 3.
2. Before replacing the filter element, first close the three-way ball valve and then unplug the power supply.

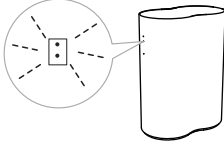

CLOSE THE INLET BALL VALVE

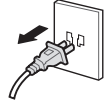

POWER OFF

3. Replace the filter element as follows.



Open the head cover



Open the filter handle



Lift the old filter element



Install a new filter element. Close filter handle.



Hearing the sound "pa!" indicates that the filter element is locked tightly.



Press [Reset] for 3 seconds.

Filter element function

SERIAL NO.	ELEMENT NAME	LIFESPAN	EFFECT
1	Anti-osmosis membrane filter	24-36 Months	The theoretical filtration accuracy reaches 0.0001 - 0.001 micron, which can intercept organic matters (chloroform, carbon tetrachloride) and heavy metals (arsenic, lead, chromium, and etc.) in water.
2	PP Cotton Fiber Activated Carbon Rod composite filter	6-12 Months	Effectively filter out silt, rust, suspended matter, residual chlorine, peculiar smell, color difference and some organic matters (chloroform, carbon tetrachloride) in water.

Special Prompt:

- The lifespan of filter element is not quality guarantee time, but the ideal lifespan of filter element with the raw water in accordance with the national standard of domestic drinking water and based on the normal water using of a common family.
- The maintenance period of filter element is expected time The real lifespan is depend on area, the quality of water, the quantity of water using and season(it is subjected to the suggestions of local sell on commission and service site). Only change filter element timely, can you drink clear water.

Key operation

Reset

1. After power-on for 3 seconds, when the service life of the filter element expires, press the reset key for 3 seconds, and the service life of all filter elements reaching the service life will be cleared.
2. After power-on for 3 seconds, when there is no filter element reaching the service life time, press this key for 3 seconds, and the system will enter the service life reset setting state of single filter element.

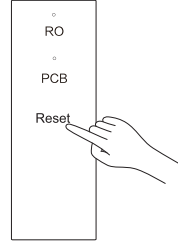
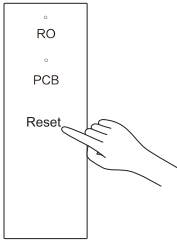

Warm tip:

Service life reset setting status of single filter element: The filter element "RO" indicator flashes (other filter element indicators are off), indicating the service time of the resettable filter element "RO". At this time, press this key (short press), switch to the flashing of the filter element "PCB" indicator. The filter element to be reset can be selected in this way. After selection, press this key for 3 seconds (press for a long time) to clear the service time of the current filter element, turn off the corresponding filter element indicator and switch to the next filter element indicator to flash. Enter the service life reset setting state of a single filter element; if there is no key operation within 10 seconds, the machine will exit the service life reset setting state of a single filter element.

Indicator description

1. Power-on status, all indicators flash 3 times.
2. In standby state, when the service life of filter elements at all levels has not expired, the filter element indicator will be on for a long time; when the service life of the filter element expires, the indicator of the corresponding filter element will flash and the indicator of other filter elements will be on for a long time.
3. Water production status, when the service life of filter elements at all levels has not expired, the filter element indicator will be on for a long time; when the service life of the filter element expires, the indicator of the corresponding filter element will flash and the indicator of other filter elements will be on for a long time.
4. Flushing state. In the flushing state, the two filter element indicators are turned on circularly (the lighting time for each time is 0.5 seconds). The circulation will be as follows: filter element RO → filter element PCB → filter element RO.

Cleaning and maintenance

Announcements



**NO CUTTING PE PIPE WITH
NON-DEDICATED KNIFE**



**NO WATER LEAKAGE
FROM PIPE**

- Check whether all functions of product operate normally.
- Check whether tubes of product leaks water (three-way valve, external PE pipe, internal joints. etc.).
- Check whether the key parts are due to maintenance period, and maintain and change it timely.
- Check whether the joints and PE pipes which are used for more than two years are out of shape and aging to decide whether they need to be changed.
- The new filter element shall be washed for 10-20 minutes until there is no black water in water outlet.
- Check whether PE pipes connected with bulkhead union are cut (it need be cut for the length of 20 mm) and inserted in and connected again. The inserted depth of PE pipe shall be 15-17 mm.
- Install measure the PE pipe before installation, and make remark on it before inserting it into machine. The inserted depth shall reach to place of the black spot.
- Cut PE pipe by dedicated knife designed for cutting tube, bevel connection and burrs are not allowed.

Current maintenance

Notes:

To ensure product operates normally and avoid malfunction caused by inappropriate maintenance which affects the security of drink water, the water purifier shall be maintained in the process of daily using.



NO DIRECT SUNLIGHT



NO HUMID AREA



**NO OPERATING
IN ZERO
DEGREES CELSIUS**



**NO WASHING BY
STRONG VOLATILE
SOLVENT**

- This product is regularly maintained and replaced by our professional staff to ensure the quality of effluent.
- Avoid using strong volatile solvents like soap, detergent, diluent, gasoline ethyl alcohol, etc. in cleaning and maintenance of product, or it will result in cracking, scratching and turning colours.
- Avoid washing machine by direct watering.
- Check whether there is dropsy around product to judge whether they leak water.
- Check whether outlet water faucets of product leak water.
- Check whether the enriched water tubes of product are stationary and tight.
- Check whether the power is off or water inlet switch (three-way ball valve) is closed before going out for a long time.

- No side lay, laying down or inverted product.
- Do not change the joints and tubes of product by yourself at random.
- When the inlet water temperature is below 0°C, water inlet switch shall be closed and water in water purifier shall be drained to avoid freezing and frost cracking.
- Do not remove, install or change filter element by yourself.
- In order to prevent the product pipeline from aging, do not install the product in a place directly exposed to sunlight.
- Use new flexible tube subassembly which is the accessory of machine, the old flexible tube subassembly cannot be reused.

Maintenance steps

Notes

To ensure your water purifier operating in the best operational condition and the security of drink water, after-sales service site will make a reservation and remind you (or you can contact with local after-sales service site) at fixed period to have a maintenance for equipment and change of filter element. To ensure the service quality, you can supervise our maintenance service ("maintenance" means check, maintain, cleaning and change).

1. Check whether the functions of machine are normal, the power is off or the water valve is closed.
2. Check whether overall appearance of machine is out of shape. For wall mounting, check whether the wall hanging plate and screws are loose.

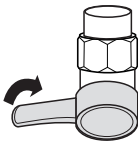

Close ball valve of water inlet

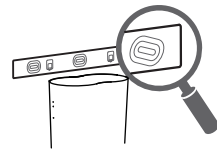

3. Check the connection of product's key parts, and push the PE pipes at the joint strongly to ensure PE pipes are inserted in place.
4. Scrub inner parts and shell of product until there is no dust or foreign matter.

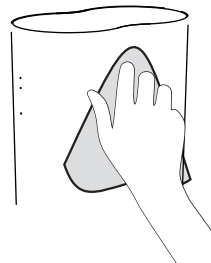
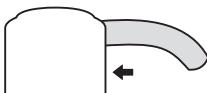

5. Change the filter element. Judge whether filter element needs to be changed according to the used time of filter element and indication for of filter element lifespan (according to product functions). If filter element needs to be changed, ask for users' suggestions firstly.

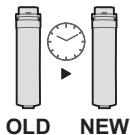

6. Connect to water source to make product outflow water normally. Check whether there are water leak in each connections with dry tissue.

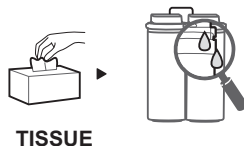

7. Check water quality and taste. Change RO membrane: Conduct TDS test to the water quality. Change other filter elements: take a cup of water by sanitary cup of yourself and drink it to ensure the water is no problem by tasting.





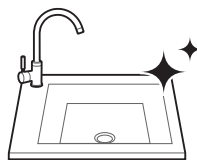





8. After finishing work, help user clean and sweep home to ensure the sanitary is in good condition.











Maintenance of parts

⚠ Notes

To ensure the water purifier operates in the best operational condition, the table lists some key parts which may lose original efficiency and characters in using because of blocking, saturation, aging etc. This may leads to potential safety hazard. So you shall have them maintained and changed of timely.

No.	Element	Name	Pic	Reason for efficacy loss	Maintenance period
1	Consumable item	Filter element		Blocking and saturation	Depend on local water quality then have maintenance or change at a regular period.
2	Electronic control	Electronic control plate		Fatigue and aging	60 months
3	Electronic control	Water pump		Fatigue and aging	60 months
4	Electronic control	High pressure switch		Fatigue and aging	30 months
5	Electronic control	Electromagnetic valve of waste water		Fatigue and aging	30 months
6	Electronic control	Water inlet electromagnetic valve		Fatigue and aging	30 months
7	Electronic control	Switching power supply		Fatigue and aging	30 months
8	Water storage	Pressure tank		Fatigue and aging	36 months

No.	Element	Name	Pic	Reason for efficacy loss	Maintenance period
9	Pipe fitting	Pressure tank ball valve		Fatigue and aging	36 months
10	Pressure containing parts	Water board		Fatigue and aging	36 months
11	Pressure vessel	Filter bottle		Fatigue and aging	36 months
12	Pipe fitting	3-way ball valve		Fatigue and aging	36 months
13	Pipe fitting	Quick union		Fatigue and aging	36 months
14	Pipe fitting	PE pipe		Aging	36 months
15	Accessories	Gooseneck faucet		Fatigue and aging	36 months
16	Water storage equipment	Water storage bag		Blocking and saturation	24-36 months



**AVOID DIRECT
SUNLIGHT**



**NON-SPECIAL KNIFE
CUTTING IS PROHIBITED**



**PE PIPE BENDING
PROHIBITED**

- Confirm the water pressure of the inlet. The water pressure range is from 0.1 MPa to 0.4 MPa. If the water pressure above/below this pressure, you must install a pressure-relief/pressurization device.
- Confirm the ambient temperature of installation. The product must be used in the environment whose temperature is between 4-38 °C. Please do not install the product in the environment where the temperature may be higher than 40 °C. The temperature of water must not higher than 40 °C either.
- Choose the location of installation carefully. Install the product near to cabinets or balconies or other water inlet. It is prohibited to install the product under direct sunlight or rainwater.
- Pay attention to check whether the water purifier pipe is proper or aging.
- Inform users of the precautions for daily use and maintenance.
- Do not use any parts unless it is made by official distributor.
- Do not forget to check the leakproofness of the three-way ball valve, ensure that there is no seepage or leakage of water.

Installation

1. Take out the product from packaging box and put it under water groove in the kitchen.
2. Take the three-way siamesed ball valve out and install it on tap pipe.
3. Connect the pipeline and install the part of water storage according to the diagrammatic drawing of water installation.

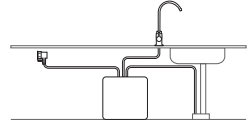
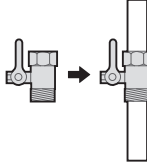

4. Concentrated water can be flowed to sewer or be recycled and reused.

CONCENTRATED WATER



SEWER

Flushing

1. The front and rear composite filter shall be washed for 15 minutes before normal use.
2. Turn on the faucet to drain water for 30 minutes.
3. Turn off the faucet and wait for 1 hour before turning on the faucet to drain water for 30 minutes.

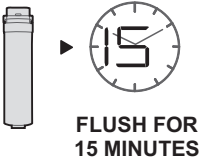

Diagrammatic drawing of water Installation

⚠ Notes

There are some differences between drawings in manual and real object. The practice is subjected to real object.

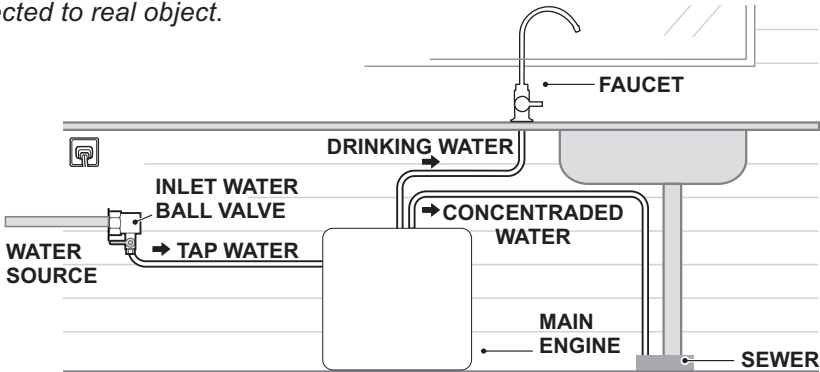

Materials needed in installation

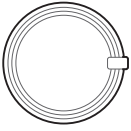

PE PIPE



TOWEL

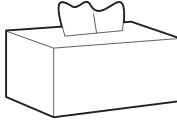

TISSUE



CUP

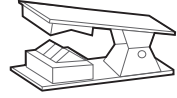

TUBE CUTTER



USER MANUAL



TDS TEST PEN

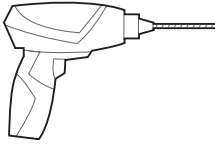

ELECTRIC DRILL



SCREW DRIVER



MONKEY WRENCH

Water treatment process diagram

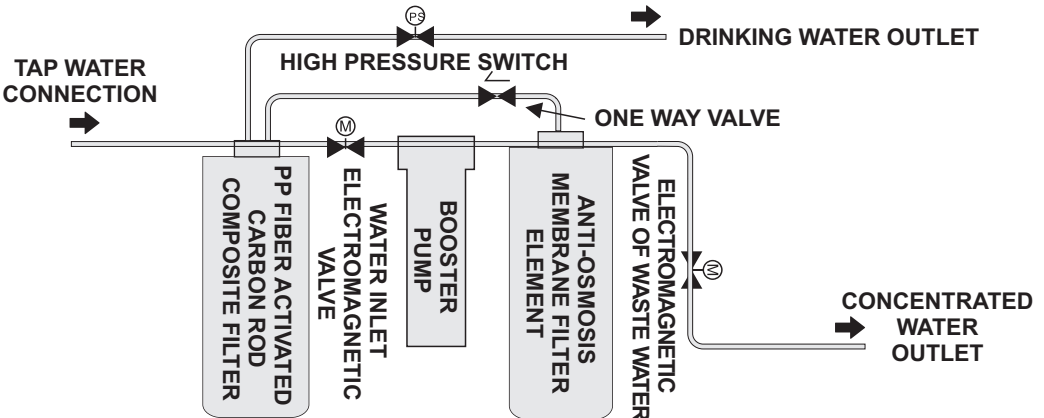

Debugging the entire machine

⚠ Notes

When using the machine for the first time, in order to ensure the sanity and safety of water, the tap needs turning on one hour and then turning off, standing for two hours, and purify waters for 1 hour.

1. First, open the three-way ball valve and turn the water storage tank ball valve off, then make the power on, the machine starts by default.
2. Close the water faucet and wait for 60 seconds, then check the concentrated water of machine stops or not.
3. After confirmation, the machine can be used in safety.

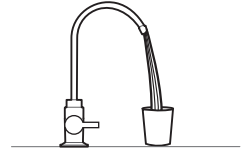
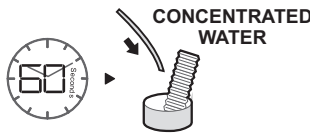

Service guide

Products parameters

As a result of product improvement, the following parameters may be changed. All the parameters are subjected to the product nameplate. The pure water flow is detected with the ambient temperature of 25 ± 2°C water temperature of 25 ± 1°C and the inlet water pressure of 0.24 ± 0.02 MPa.

Model	Rated quantity of pure water	Rated voltage / frequency	Overall rated power	Pure water flow	Work stress of RO membrane	Inlet water pressure
MRO1791A-400G	RO yielding water 4000 L	100-240V~ / 50/60Hz	60 W	RO yielding water 1 L / Min	0.4-0.8MPa	0.1-0.4MPa
MRC1882A-600G	RO yielding water 4000 L	100-240V~ / 50/60Hz	85 W	RO yielding water 1.5 L / Min	0.4-0.8MPa	0.1-0.4MPa

Electric Schematic Diagram

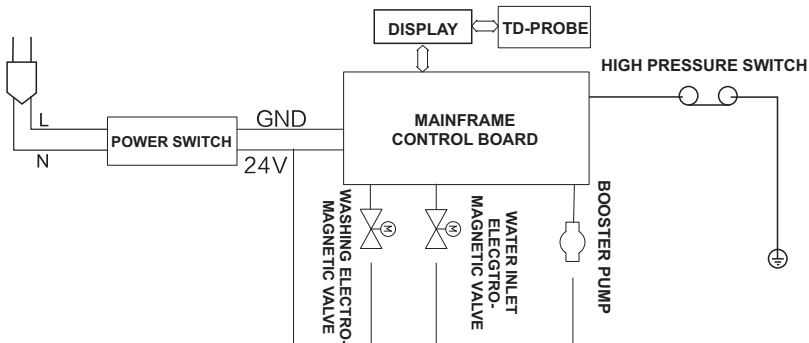

Bezpieczeństwo

Uwaga

W celu uniknięcia ryzyka kontuzji i zniszczenia urządzenia prosimy o przestrzeganie przedstawionych zasad użytkowania. Zignorowanie zasad bezpieczeństwa może prowadzić do wypadków.

Działania zabronione



**CHRONIĆ PRZED
SŁOŃCEM**



**TRZYMAĆ Z DAŁA OD
SUBST. ŁATWOPALNYCH**



**CHRONIĆ PRZED
WILGOCIĄ**



**NIE OBSŁUGIWAĆ
MOKRYMI RĘKOMA**

- Nie należy ustawiać urządzenia w miejscach narażonych na silne bezpośrednie działanie światła słonecznego, które może powodować szybkie starzenie się elementów produktu. Należy również unikać przechowywania urządzenia w temperaturze poniżej 0°C.
- Obecność urządzeń z silnymi magnesami w otoczeniu urządzenia może spowodować zapalenie się urządzenia lub uszkodzenie elementów elektronicznych. Pomieszczenia z dużą ilością kurzu lub wilgoci również mogą uszkodzić urządzenie.
- Nie należy umieszczać ciężkich przedmiotów na obudowie urządzenia.
- Urządzenie należy chronić przed dziećmi. Produkt może być obsługiwany przez dzieci i osoby niepełnosprawne intelektualnie tylko pod nadzorem dorosłego opiekuna.
- W celu wyłączenia urządzenia z kontaktu nie należy ciągnąć za przewód zasilający. Wtyczkę należy utrzymać w czystości i nie wolno przyłączać i odłączać urządzenia mokrymi rękoma. Prosimy nie przyłączać wtyczki zasilającej do transformatora.
- Prosimy nie przechowywać produktu blisko substancji lotnych i łatwopalnych. Urządzenie nie może mieć kontaktu ani być przechowywane blisko źródła ciepła oraz otwartego ognia.

Obowiązki użytkownika

- Jeśli przewód zasilający jest uszkodzony, aby uniknąć niebezpieczeństwa, należy zgłosić tę usterkę do serwisu w celu wymiany. Nie należy ścisnąć, zginać, wiązać ani niszczyć przewodu zasilającego.



**WEZWIJ
SERWIS**

- Urządzenie musi być montowane lub przenoszone przez profesjonalny serwis. Dekompletowanie urządzenia na własną rękę może spowodować uszkodzenie jego elementów i zagraża porażeniem. Samodzielne przenoszenie urządzenia i montaż w nowym miejscu również może przyczynić się do niewłaściwego działania i uszkodzenia urządzenia.

- Jeśli woda nie posiada parametrów określonych dla wody z sieci miejskiej (m.in. ma dużą zawartość zanieczyszczeń mechanicznych oraz wysokie stężenie chloru), należy przed urządzeniem zainstalować stację uzdatniania wody.
- Optymalne ciśnienie robocze dla tego produktu to 0.1 - 0.4 MPa. Jeśli ciśnienie jest niższe lub wyższe, należy zainstalować urządzenie regulujące ciśnienie.
- Urządzenie może być obsługiwane przez dzieci poniżej 8 roku życia pod warunkiem, że znajdują się pod nadzorem i są świadome wszelkich możliwych zagrożeń wynikających z niewłaściwego użytkowania. Czyszczenie i inne czynności serwisowe nie mogą być przeprowadzane przez dzieci, chyba że są powyżej 8 roku życia oraz znajdują się pod nadzorem. Urządzenie i jego przewody zasilające należy przechowywać poza zasięgiem dzieci poniżej 8 roku życia.
- Urządzenie nie jest zabawką.
- Urządzenie przeznaczone jest do użytku ekspertów lub wyszkolonych użytkowników, np. w sklepach, przemyśle lekkim, gospodarstwach oraz firmach. Urządzenia nie wolno zanurzać w wodzie.
- Urządzenie nie może być czyszczone za pomocą strumienia wody pod ciśnieniem. Wkłady należy wymieniać regularnie. Należy używać wyłącznie oryginalnych części zamiennych.
- Urządzenie lekko wibruje i wydaje cichy dźwięk podczas działania.
- Produkt należy montować tylko i wyłącznie wewnątrz budynków. W pomieszczeniu powinien znajdować się odciek w odległości nie większej niż 1,5 m od miejsca instalacji.
- W przypadku długiego okresu nieużytkowania urządzenia, należy odłączyć je od źródła zasilania i zamknąć zawór kulowy odcinający. W przypadku ponownego użycia, należy przepłukać urządzenie poprzez spuszczenie z niego całej zawartości wody od 3 do 5 razy.

Zalecenia ostrożności. Czynniki, które mogą spowodować kontuzje lub uszkodzenie mienia

W przypadku odcięcia dopływu wody lub czynności naprawczych w sieci miejskiej, należy odciąć zasilanie i zamknąć zawór kulowy odcinający. Gdy woda zasilająca jest z powrotem dostępna, należy odkręcić kranik urządzenia aby usunąć zalegające zanieczyszczenia mechaniczne przed ponownym odkręceniem zaworu kulowego odcinającego. W przeciwnym razie, duża ilość zanieczyszczeń mechanicznych może doprowadzić do zatkania się elementów urządzenia.

Wprowadzenie

Uwaga

- *Produkt należy używać do filtracji i uzdatniania wody z sieci miejskiej.*
- *Woda z odcieku urządzenia może być wykorzystywana np. do sprzątania, mycia podłóg itd.*

Schemat urządzenia

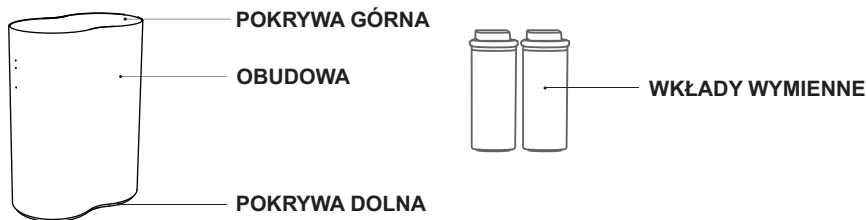

Obraz poglądowy. Wygląd produktu, jego specyfikacja techniczna, ilości komponentów i struktura wewnętrzna zależna od modelu urządzenia.

Elementy zestawu



INSTRUKCJA
OBSŁUGI



PRZEWÓD 1/4"
X 1



OPAKOWANIE
Z AKCESORIAMI

Panel sterujący

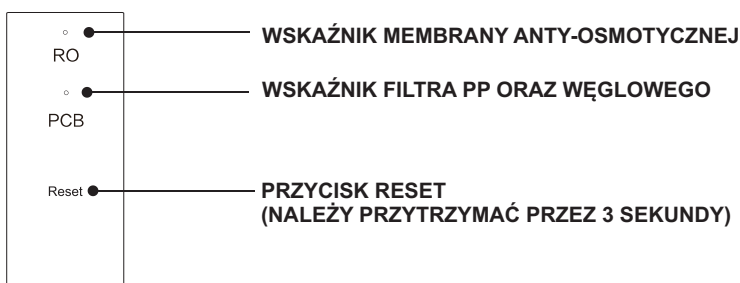

Instrukcja obsługi

Użytkowanie urządzenia

 **Uwaga**

Urządzenie musi być zainstalowane przez autoryzowany serwis.

Pierwsze użycie

1. Firma instalacyjna proponuje termin montażu urządzenia.



2. Instalator dokonuje montażu, przepłukuje oraz sprawdza poprawność instalacji urządzenia.



3. Normalna praca urządzenia.

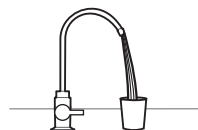

Uruchomienie

1. Otwórz zawór kulowy i podłącz wtyczkę do kontaktu.

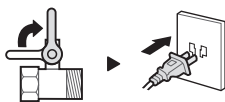

2. Urządzenie włączy się i wszystkie wskaźniki zabłyśną 3 razy.

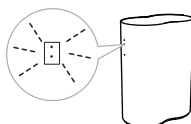

Wyłączenie

1. Zamknij zawór kulowy i odłącz wtyczkę z kontaktu.



Włączenie oczyszczania wody

Odkręć kranik. Przez pierwsze kilka sekund woda będzie miała ciemny odcień, co jest normalne.

Uwaga: 1. Po ok. 2 godzinach nieprzerwanej produkcji wody, urządzenie przechodzi w tryb przekroczenia czasu pracy: wskaźniki na panelu sterującym zaświecą się, a z urządzenia nie będzie można pobrać wody. Aby powrócić do normalnej pracy, należy odłączyć urządzenie od źródła prądu, poczekać aż zgasną wskaźniki na panelu kontrolnym i ponownie podłączyć urządzenie do źródła prądu.

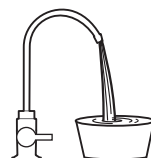

2. Gdy dopływ wody do urządzenia jest zamknięty, urządzenie nie może być wyłączone po zakręceniu kranika, ponieważ nie zostanie wykryte ciśnienie wody. Wskaźnik podawania wody będzie zawsze włączony. Należy odłączyć zasilanie urządzenia. Jeśli po 2 godzinach urządzenie przejdzie w tryb przekroczenia czasu pracy, należy postępować zgodnie z punktem 1 powyżej.

Inteligentne oczyszczanie

Urządzenie czyści się samodzielnie w oparciu o wprowadzone ustawienia.

Wymiana wkładów filtra

Sposób wymiany zintegrowanego wkładu

1. Gdy wskaźnik filtra przestanie świecić, prosimy zeskanować kod QR na górnej pokrywie urządzenia, aby dokonać zakupu wkładu i przeprowadzić wymianę.
2. Przed wymianą, należy zamknąć zawór kulowy i odłączyć urządzenie od źródła zasilania.

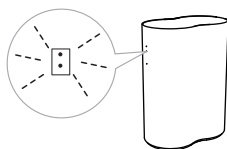

ZAMKNIJ
ZAWÓR

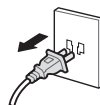

ODŁĄCZ
PRĄD

3. Wymień filtr jak wskazano niżej.



podnieś
pokrywe
górną



podnieś
uchwyt
wkładu

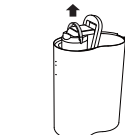

wyciągnij
zużyty
wkład

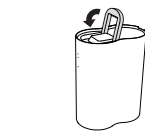

włóż nowy
wkład i połóż
uchwyt



gdy usłyszysz
dźwięk, oznacza to,
że wkład jest
stabilnie zainstalowany



przytrzymaj
przycisk Reset
przez 3 sekundy

Funkcje wkładu filtra

Lp.	Nazwa produktu	Żywotność	Działanie
1	Anty-osmotyczna membrana filtra	24-36 mies.	Dokładność filtracji od 0,0001 do 0,001 mikrona. Usuwa z wody zanieczyszczenia organiczne (chloroform, tetrachlorometan) i metale ciężkie (arsen, ołów, chrom itd.).
2	Wkład z włókniny polipropylenowej oraz węgla aktywowanego	6-12 mies.	Efektywnie filtruje piasek, rdzę, zawiesiny i inne zanieczyszczenia mechaniczne, niektóre zanieczyszczenia organiczne (chloroform, tetrachlorometan) a także poprawia zapach i kolor wody.

Uwaga!

- Żywotność wkładu filtra zależy od jakości wody wejściowej oraz zużycia wody w danym gospodarstwie.
- Czas eksploatacji wkładu filtra zależy również od obszaru w którym urządzenie jest zainstalowane, ilości przetwarzanej wody i pory roku. Tylko regularna wymiana wkładu filtra gwarantuje dostęp do czystej wody.

Funkcje przycisków

Reset

1. Jeśli wkłady przestaną być zdadne do użycia, po 3 sekundach od włączenia urządzenia należy przytrzymać przycisk RESET przez 3 sekundy. Pamięć wkładu zostanie wyczyszczona.
2. Jeśli wkłady są zdadne do użycia, po 3 sekundach od włączenia urządzenia przytrzymaj przycisk RESET przez 3 sekundy aby sprawdzić status wkładu.

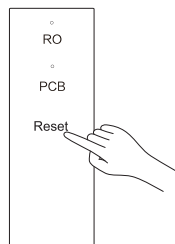
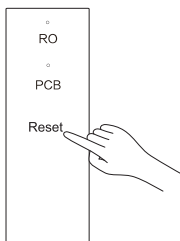

Porada:

Resetowanie żywotności wkładu: gdy wskaźnik RO znajdujący się na panelu urządzenia zaświeci się (pozostałe wskaźniki są wyłączone) oznacza to, że nadszedł czas wymiany elementu RO. Resetowanie statusu odbywa się poprzez pojedyncze wciśnięcie przycisku RESET. Wskaźnik RO zacznie migać. Następnie, trzymamy wciśnięty przycisk RESET przez 3 sekundy aby wyzerować status. Po 10 sekundach bezczynności urządzenie samo zakończy tryb resetowania i powróci do normalnej pracy. W ten sam sposób należy postępować w przypadku resetu elementu PCB.

Opis wskaźników

1. Po uruchomieniu każdy ze wskaźników zaświeci się 3 razy.
2. W trybie oczekiwania (stand-by), gdy żywotność wkładów nie dobiegła końca, wskaźniki RO oraz PCB świecą się nieprzerwanie. Gdy wkłady zostaną zużyte, wskaźnik danego wkładu zacznie migać. Aby zresetować status należy postępować jak w opisie wyżej.
3. Podczas produkcji (uzdatniania) wody, wskaźniki wkładów będą zapalone.
4. Tryb płukania. Podczas tego trybu, wskaźniki na panelu będą migać naprzemiennie (0,5 sekundy każdy) w kolejności: RO, PCB itd.
5. Tryb oszczędzania energii. Jeśli urządzenie nie jest używane przez 3 godziny, przejdzie w tryb oszczędzania energii i wszystkie wskaźniki zgasną. Urządzenie przejdzie do trybu normalnej pracy po wciśnięciu jakiegokolwiek przycisku.

Czyszczenie i konserwacja

Uwaga



Nie należy docinać przewodów z PE za pomocą nieprzeznaczonych do tego narzędzi.



Przed montażem należy sprawdzić szczelność domowej instalacji wodnej.

- Sprawdź czy wszystkie funkcje urządzenia są dostępne i działają poprawnie.
- Sprawdź czy z przewodów i innych elementów urządzenia nie cieknie woda (zawory, przewody PE, złączki itd.).
- Sprawdź czy nie nadszedł czas wymiany wkładów.
- Sprawdź stan przewodów oraz połączeń. Należy wymieniać je co 2 lata. Po wymianie wkładu filtra na nowy, należy przeprowadzić 10-20 minutowe płukanie do momentu w którym woda podawana przez urządzenie nie będzie miała ciemnej barwy.
- Sprawdź czy przewody z PE są docięte poprawnie i wsunięte do złączek na odpowiednią głębokość. Poprawnie zainstalowany przewód sięga 15-17 mm w głąb złączki.
- Przytnij przewód z PE za pomocą dedykowanego noża. Nie należy przycinać przewodu pod kątem ani pozostawiać jakichkolwiek nierówności w miejscu cięcia.

Codzienna eksploatacja

⚠ Uwaga

Aby urządzenie pracowało poprawnie i bez usterek, należy używać je codziennie.



**NIE WYSTAWIAĆ
BEZPOŚREDNIO NA
SŁOŃCE**



**TRZYMAĆ Z DALA
OD WILGOCI**



**NIE UŻYWAĆ
W TEMPERATURZE
PONIŻEJ 0°C**



**NIE CZYSZCİĆ ZA
POMOCĄ SILNYCH
ROZPUSZCZALNIKÓW**

- Nie czyścić za pomocą silnych rozpuszczalników.
- Regularnie wymieniaj wkłady i zgłaszaj wszelkie usterek do autoryzowanego serwisu.
- Unikaj stosowania silnych rozpuszczalników takich jak mydło, detergenty, alkohol etylowy itd. podczas czyszczenia aby uniknąć ryzyka pęknięć, zarysowań i odbarwień urządzenia.
- Unikaj czyszczenia za pomocą bezpośredniego spryskiwania wodą.
- Sprawdź czy wokół urządzenia nie gromadzi się wilgoć, która może być spowodowana nieszczelnością połączeń.
- Sprawdź czy z kranika nie cieknie woda.
- Sprawdź czy wężyki zainstalowane są mocno i ciasno.

- Zawsze odcinaj dopływ wody do urządzenia przed dłuższymi okresami nieobecności.
- Urządzenia nie należy ustawiać na boku ani do góry dnem.
- Nie wymieniaj przewodów i złączek samodzielnie. Gdy temperatura w pomieszczeniu spada poniżej 0 stopni Celsjusza, należy zamknąć dopływ wody do urządzenia i opróżnić je całkowicie z wody, która się w nim znajduje. Zamrożona woda może spowodować pęknięcia elementów urządzenia.
- Nie należy wymieniać elementów urządzenia samodzielnie.
- Aby zapobiec starzeniu elementów urządzenia, nie należy wystawiać ich na bezpośrednie działanie promieni słonecznych.
- Należy używać tylko i wyłącznie nowych przewodów, które dostarczane są w zestawie z urządzeniem. Stare lub używane przewody nie mogą zostać powtórnie użyte.

Konserwacja produktu

Uwaga

Aby zapewnić jak najlepszą pracę urządzenia, i bezpieczeństwo spożywania wody, należy przestrzegać przeprowadzania okresowych przeglądów, wymiany podzespołów i serwisu urządzenia, o których może przypominać sprzedawca. Aby sprawdzić sprawność urządzenia, można dokonać samodzielnego sprawdzenia jego stanu.

1. Sprawdź czy urządzenie działa poprawnie, następnie zakręć kran i zawór na wejściu.
2. Sprawdź czy zewnętrzny stan urządzenia jest dobry. W przypadku montażu ściennego, sprawdź stan umocowania płytki.

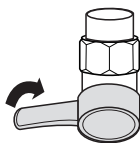

Zamknij zawór na wejściu.

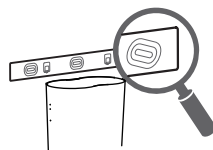

3. Sprawdź łączenia kluczowych elementów urządzenia i upewnij się, że przewody z PE zainstalowane są w gniazdach złączek tak głęboko jak to możliwe.
4. Oczyść obudowę urządzenia z kurzu i innych zanieczyszczeń.

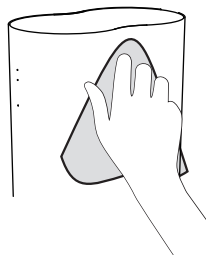
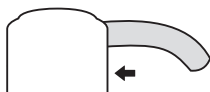

5. Dokonaj wymiany filtra. Oceń czy wkład powinien zostać zmieniony w oparciu o jego czas użytkowania oraz komunikaty z panelu urządzenia.

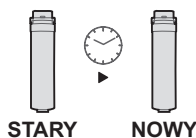

7. Oceń jakość i smak wody. Przed wymianą membrany sprawdź wynik pomiaru TDS. Wymień inne elementy urządzenia. Oceń samodzielnie smak wody.



6. Przyłącz źródło wody. Pozwól na przepływ wody przez urządzenie i za pomocą suchej chusteczki higienicznej oceń czy nie występują wycieki wody.



RĘCZNIK PAPIEROWY

8. Po skończeniu, uporządkuj miejsce w którym zamontowano urządzenie.

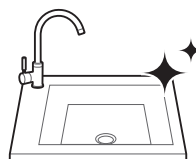







Konserwacja elementów składowych

⚠ Uwaga

Urządzenie musi być zainstalowane przez wykwalifikowany serwis. Samodzielna instalacja może spowodować wyciek wody lub uszkodzenie elektroniki i doprowadzić do zalania pomieszczeń lub pożaru. Aby zapewnić właściwą pracę urządzenia, zleć montaż wykwalifikowanym serwisantom.

Nr	Rodzaj	Nazwa	Rys.	Powód utraty wydajności	Żywotność
1	Element wymienny	Wkład do filtra		Zablokowanie i nasycenie	Zależna od jakości wody na wejściu oraz regularności wymiany.
2	Sterowanie elektroniczne	Płytką sterującą		Zużycie i zesterzenie	60 miesięcy
3	Sterowanie elektroniczne	Pompa do filtra		Zużycie i zesterzenie	60 miesięcy
4	Sterowanie elektroniczne	Przełącznik wys. ciśnienia		Zużycie i zesterzenie	30 miesięcy
5	Sterowanie elektroniczne	Zawór elektromagnetyczny		Zużycie i zesterzenie	30 miesięcy
6	Sterowanie elektroniczne	Sterowanie elektroniczne		Zużycie i zesterzenie	30 miesięcy
7	Sterowanie elektroniczne	Zasilacz urządzenia		Zużycie i zesterzenie	30 miesięcy
8	Przechowywanie wody	Zbiornik		Zużycie i zesterzenie	36 miesięcy

Nr	Rodzaj	Nazwa	Rys.	Powód utraty wydajności	Żywotność
9	Złącze	Zawór kulowy (zbiornik)		Zużycie i zesterzenie	36 miesięcy
10	Kontrola ciśnienia	Płyta sterująca		Zużycie i zesterzenie	36 miesięcy
11	Zbiornik ciśnieniowy	Korpus filtra		Zużycie i zesterzenie	36 miesięcy
12	Złącze	Zawór kulowy 3-drożny		Zużycie i zesterzenie	36 miesięcy
13	Złącze	Szybkozłącze		Zużycie i zesterzenie	36 miesięcy
14	Złącze	Przewód z PE		Starość	36 miesięcy
15	Dodatkowe akcesorium	Kranik		Zużycie i zesterzenie	36 miesięcy
16	Magazynowanie wody	Rękaw wodny		Zablokowanie i nasycenie	24-36 miesięcy



**NIE WYSTAWIAJ
NA BEZPOŚREDNIE DZIAŁANIE
PROMIENI SŁONECZNYCH**



**NIE UŻYWAJ
NIEWŁAŚCIWYCH NARZĘDZI
DO CIĘCIA PRZEWODÓW**



**NIE
ZGINAJ
PRZEWODÓW**

- Sprawdź ciśnienie w instalacji wodnej. Jego wartość powinna mieścić się w przedziale 0.1 MPa do 0.4 MPa. Jeśli ciśnienie wykracza poza ten przedział, należy zainstalować dodatkowe urządzenie regulujące ciśnienie w instalacji. Sprawdź temperaturę wody w sieci. Urządzenie musi być używane w środowisku, w którym temperatura wody mieści się w przedziale 4-38 stopni Celsjusza. Urządzenia nie należy instalować w sieci w której temperatura wody nie przekracza 40 stopni Celsjusza.
- Wybierz właściwe miejsce montażu urządzenia. Produkt musi być zamontowany blisko źródła wody. Nie należy wystawiać urządzenia na bezpośrednie działanie promieni słonecznych oraz wody deszczowej. Zwróć szczególną uwagę na stan rur w sieci.
- Poinformuj pozostałych użytkowników o właściwej eksploatacji urządzenia.
- Nie używaj nieoryginalnych części zamiennych.
- Nie zapominaj o sprawdzeniu szczelności instalacji. Sprawdź czy z elementów urządzenia nie wycieka woda.
- Nie kładź urządzenia na boku lub do góry dnem.
- Nie używaj urządzenia przed przepłukaniem wkładu filtra po wymianie (płukanie wkładu powinno trwać od 10 do 20 minut). Nie przecinaj przewodów doprowadzających wodę za pomocą innych narzędzi niż dedykowany nóż.
- W przypadku wymiany złączy, należy wymieniać je w całości.
- Nie umieszczaj przewodu w ścieku bez uprzedniego mocowania.
- Nie instaluj urządzenia w otoczeniu w którym temperatura jest niższa niż 0 stopni Celsjusza.

Instalacja jednostki głównej

1. Wyciągnij produkt z opakowania.
2. Zamontuj zawór na rurze prowadzącej do kranu.
3. Podłącz przewody i zainstaluj urządzenie zgodnie ze schematem poniżej.

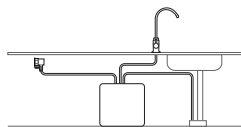
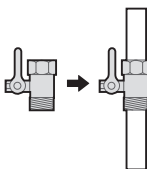
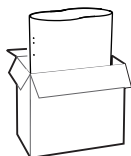

4. Woda z odcieku może być odprowadzona lub gromadzona i wykorzystana np. do czyszczenia.



Płukanie

1. Wkłady należy przepłukać przez 15 minut przed pierwszym użyciem.
2. Odkręć kranik na 30 minut.
3. Zakręć kranik i odczekaj godzinę przed użyciem urządzenia.

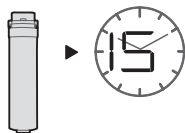

Schemat rysunkowy

⚠ Uwaga

Rysunki mogą nieznacznie odbiegać od rzeczywistego kształtu przedmiotów.

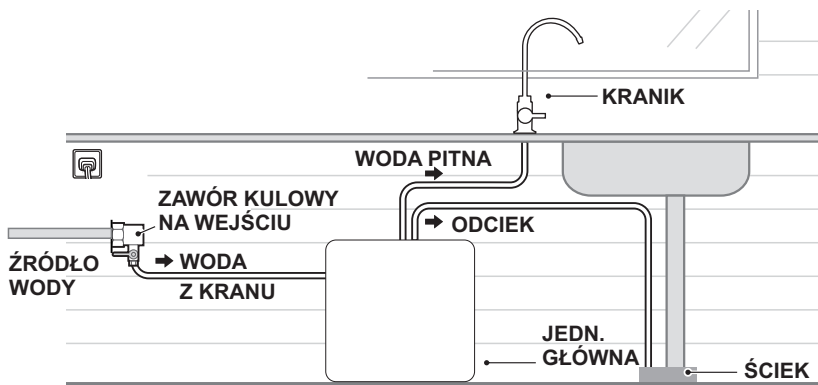

Materiały potrzebne do montażu

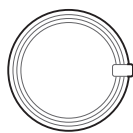

PRZEWÓD PE

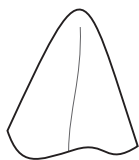

RĘCZNIK

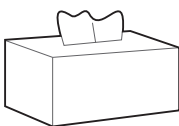

PAPIER
HIGIENICZNY



KUBECZEK

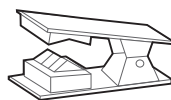

NÓŻ DO CIĘCIA
PRZEWODU

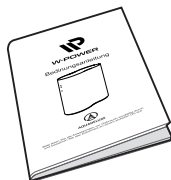

INSTRUKCJA
OBSŁUGI



MIERNIK
TDS

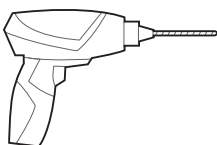

WKRĘTARKA
ELEKTR.

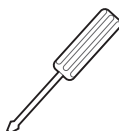

ŚRUBOKRĘT



KLUCZ
FRANCUSKI

Schemat przepływu wody

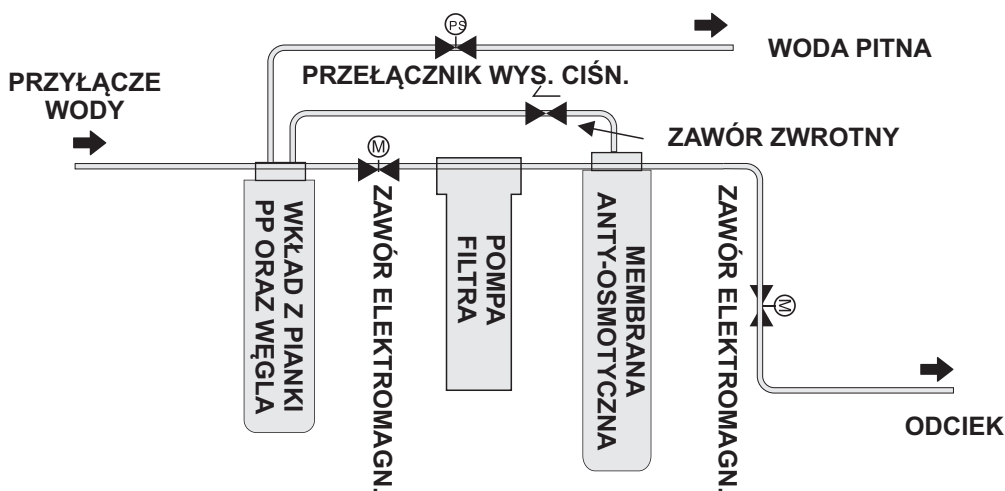

Schemat rysunkowy

⚠ Uwaga

Podczas pierwszego użycia, aby mieć gwarancję czystej i bezpiecznej wody, należy odkręcić kranik na 1 godzinę, a następnie zakręcić go. Następnie należy odczekać 2h, tak aby urządzenia miało czas na uzdatnienie wody.

1. Otwórz zawór kulowy i zakręć zawór na zbiorniku. Następnie podłącz zasilanie.
2. Zakręć kranik i odczekaj 60 sekund, następnie sprawdź czy woda z odcieku przestanie kapać.
3. Po potwierdzeniu, urządzenie jest gotowe do użytku.

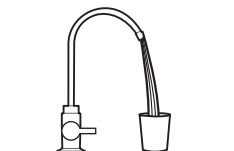

Wskazówki serwisowe

Parametry produktu

Z uwagi na udoskonalenia w kolejnych modelach, parametry mogą się zmieniać. Urządzenie pracuje na wodzie o temperaturze 25 +/- 2 stopni Celsjusza i ciśnieniu 0.24 +/- 0.02 MPa.

Model	Wydajność oczyszczania wody	Zasilanie	Moc	Wydajność	Ciśnienie pracy membrany	Ciśnienie wody na wejściu
MRO1791A-400G	Odwrócona osmoza 4000 L	100-240V~ / 50/60Hz	60 W	Odwrócona osmoza 1 L / Min	0.4-0.8MPa	0.1-0.4MPa
MRC1882A-600G	Odwrócona osmoza 4000 L	100-240V~ / 50/60Hz	85 W	Odwrócona osmoza 1,5 L / Min	0.4-0.8MPa	0.1-0.4MPa

Schemat elektryczny

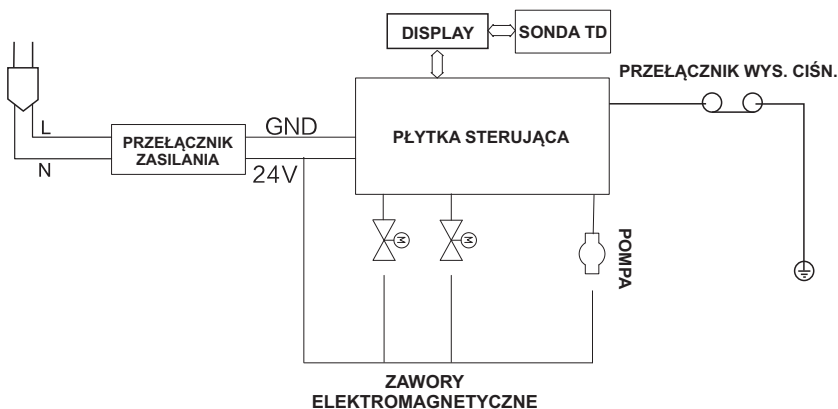

Hinweis

Alle Angaben in diesem Dokument wurden sorgfältig geprüft. Bei Druckfehlern oder Missverständnissen kontaktieren Sie uns bitte umgehend. Im Falle eines Produkt-Updates wird eine neue Version der Bedienungsanleitung ohne Vorankündigung veröffentlicht.

Die Verpackung besteht aus einem für die Verarbeitung geeigneten Karton. Wir empfehlen, die Materialien vor der Entsorgung zu trennen. Unter Berücksichtigung der WEEE-Richtlinie über Elektro- und Elektronik-Altgeräte sollten Elektro- und Elektronik-Altgeräte vor der Abgabe getrennt werden. Entsorgen Sie sie nicht mit dem Hausmüll. Stattdessen empfehlen wir Ihnen, das Gerät an der richtigen Sammelstelle abzugeben.



Notes

All the information in this document has been carefully checked. If there is any misprint or misunderstanding of the content, you may consult our company. If the product has technical improvement, it will be edited in the new manual without notices. If there is any change in the appearance and color of the product, goods in kind prevail.

The packaging material used is recyclable; we recommend that you separate plastic, paper and cardboard and give them to recycling companies. According to WEEE (Waste of Electrical and Electronic Equipment) guidelines, waste from electrical and electronic devices should be collected separately. If you need to dispose of this appliance in the future, do NOT throw it away with the rest of your domestic garbage. Instead, please take the appliance to the nearest WEEE collection point, where available.



Uwaga

Wszystkie informacje w niniejszym dokumencie zostały dokładnie sprawdzone. W przypadku jakichkolwiek błędów w druku lub nieporozumień, prosimy o niezwłoczny kontakt. W przypadku aktualizacji produktu, nowa wersja instrukcji będzie wydana bez uprzedzenia.

Opakowanie jest wykonane z tektury nadającej się do przetworzenia. Sugerujemy segregację materiałów przed wyrzuceniem. Biorąc pod uwagę wytyczne dyrektywy WEEE w sprawie zużytego sprzętu elektrycznego i elektronicznego, odpady urządzeń elektrycznych i elektronicznych powinny być posegregowane przed zdanieniem. Nie należy ich wyrzucać razem z odpadami domowymi. Zamiast tego, sugerujemy zwrócić urządzenie do właściwego punktu zbiorczego.

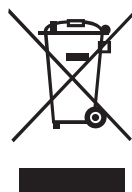



Grüne Perlen

Technologien für ein gesundes Leben

GrünePerlen GmbH
Wilhelm-Franke-Str. 16
D-01219 Dresden

Tel +49 3504 69 35 25

E-Mail: info@grueneperlen.com

Web: www.grueneperlen.com

